

USO & MANUTENZIONE
Valico 500DS



VOGE ITALIA S.r.l. società a socio unico declina qualsiasi responsabilità per eventuali errori in cui può essere incorsa nella compilazione del presente manuale e si riserva il diritto di effettuare qualsiasi modifica richiesta dallo sviluppo evolutivo del prodotto stesso.

VOGE si riserva il diritto di apportare variazioni tecniche, estetiche o di altra natura senza alcun preavviso.

VOGE ITALIA S.r.l.
Divisione Motori

OTTOBRE 2020

VOGE ITALIA PUBLISHING AREA
3812

Prodotto fabbricato in Paese extra-UE
CHONGQING LONCIN MOTOR CO., LTD.)
Baihe Industrial Park, Economic & Technology
Development Zone, Chongqing, China

VALICO 500DS ABS



PRESENTAZIONE

Desideriamo ringraziarla per aver preferito un veicolo VOGÉ.

Per mantenere il veicolo sempre in perfetta efficienza le consigliamo di leggere e seguire attentamente le istruzioni contenute in questo manuale. Troverà dettagliate informazioni sulle modalità d'uso e sulla manutenzione del suo VALICO 500DS. Affinché non decadano le condizioni di garanzia, la invitiamo a rivolgersi esclusivamente alle Officine Autorizzate VOGÉ e ad esigere sempre ricambi originali VOGÉ. Per tutte le informazioni in merito alla garanzia del suo VALICO 500DS la invitiamo a leggere con cura il libretto di garanzia.

Ricordiamo che la versione aggiornata di questo libretto di Uso e Manutenzione è sempre disponibile sul sito: **www.vogéitaly.it**



Richiedi sempre **Ricambi Originali VOGÉ**.
Solo con i Ricambi Originali VOGÉ
puoi ricevere un'assistenza tecnica di qualità
che si contraddistingue per affidabilità,
prestazioni e sicurezza costanti nel tempo.

INFORMAZIONI	5		
1.1 IDENTIFICAZIONE DEL VEICOLO	6	Poggiatesta pilota	30
Numero di telaio	6	Cavalletto centrale (solo VALICO 500 DS EURO 5)	31
Numero di motore	7	Cavalletto laterale	31
1.2 PARTICOLARI	8	Specchi retrovisori	33
1.3 CHIAVI	10	Parabrezza	34
1.4 ETICHETTE	11	Set valigie tourer	35
1.5 GRUPPO STRUMENTAZIONE	12	Regolazione ammortizzatore posteriore	36
1.6 COMANDI	21	Accessori e modifiche	37
Blocchetto multifunzione	21	1.8 SCHEDA TECNICA	39
Bloccasterzo	22		
Luci sempre accese	23	USO	41
Pulsante avviamento	23	2.1 SICUREZZA DI GUIDA	42
Segnalazione di emergenza (Hazard)	24	Equipaggiamento	42
Interruttore arresto motore	25	Metodo di guida	43
Deviatore luci	26	Carico	44
Comando indicatori di direzione (Frecce)	26	Trasporto passeggero	45
Lampeggio	27	2.2 AVVIAMENTO	46
Avvisatore acustico (Clacson)	27	Avviamento elettrico	46
1.7 DOTAZIONI	28	2.3 GUIDA	48
Presca USB	28	Partenza	48
Vano sottosella posteriore	29	Cambio marce	49
Rimozione sella anteriore	29	2.4 COME FERMARSI	52
Poggiatesta passeggero	30	2.5 SISTEMA ANTIBLOCCAGGIO ABS	54
		2.6 RODAGGIO	56



MANUTENZIONE	59		
3.1 CONTROLLI PRE-GUIDA	60		
Controllo olio motore	60		
Rabbocco olio motore	61		
Rifornimento di carburante	63		
Controllo acceleratore	65		
Controllo sterzo	65		
Controllo ammortizzatori	66		
Controllo freni	67		
Controllo liquido refrigerante	68		
Controllo luce di arresto	70		
Controllo indicatori di direzione	70		
Controllo specchi retrovisori	70		
Controllo pneumatici	71		
Controllo fanali	72		
Controllo contachilometri	72		
Controllo avvisatore acustico	72		
Controllo generale	72		
Controllo catena di trasmissione	73		
Regolazione catena di trasmissione	74		
Lubrificazione e pulizia catena di trasmissione	75		
3.2 MANUTENZIONE PERIODICA	76		
Lubrificazione generale	77		
Pulizia	77		
		Ispezione filtro aria	78
		Sostituzione olio motore	79
		Regolazione acceleratore	81
		Regolazione leva frizione	82
		Regolazione leva freno anteriore	84
		Regolazione cambio marce	85
		Ispezione candele	86
		Ispezione batteria	87
		Sostituzione fusibili	90
		3.3 IN CASO DI GUASTO	92
		GARANZIA	95
		ATTIVAZIONE GARANZIA	96
		TAVOLA DI MANUTENZIONE	101
		TAGLIANDI	102
		VOGE CARE	107
		INDICE ANALITICO	121





VALICO 500DS
ABS



INFORMAZIONI >

1.1 IDENTIFICAZIONE DEL VEICOLO

NUMERO DI TELAIO

Il numero di telaio è punzonato sul lato destro del veicolo, sulla parte iniziale del telaio, in prossimità del canotto dello sterzo.

Controllare che il numero di telaio letto coincida con quello presente sui documenti di circolazione e riportato sul libretto di garanzia.

Riportare qui di seguito il numero di telaio del proprio veicolo.



--	--	--	--	--	--	--	--	--	--	--	--	--	--	--	--	--	--	--	--



VALICO 500DS
ABS

NUMERO DI MOTORE

Il numero di motore è punzonato sul carter motore destro del veicolo.

Riportare qui di seguito il numero di motore del proprio veicolo.



--	--	--	--	--	--	--	--	--	--	--	--	--	--	--	--	--	--

INFORMAZIONI

1.2 PARTICOLARI





VALICO 500DS
ABS

Apertura sella

Faro posteriore

Marmitta

Freno a disco posteriore

Poggiapiedi passeggero

Leva freno posteriore

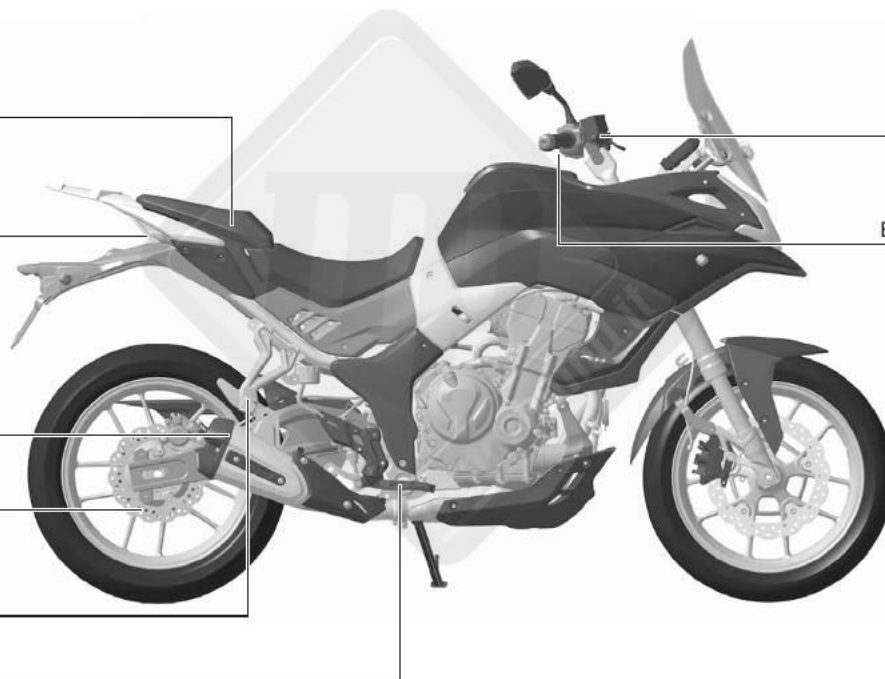

Leva freno anteriore

Blocchetto avviamento

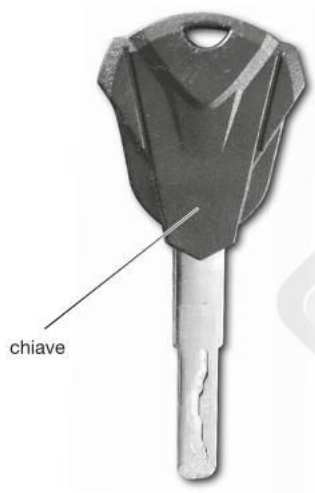

1.3 CHIAVI

Il veicolo viene fornito di una chiave (e di un suo duplicato), che serve per:

- interruttore avviamento
- bloccasterzo
- apertura tappo carburante
- apertura sella

ATTENZIONE!

Conservare il duplicato della chiave separatamente dal veicolo.



1.4 ETICHETTE

Sul veicolo sono presenti alcune etichette da leggere con molta attenzione in quanto contengono importanti informazioni per la sicurezza e le prestazioni del veicolo stesso.

ATTENZIONE!

- Il mancato rispetto di tali avvertimenti vi esporrà a pericolosi rischi e potrà compromettere la vostra incolumità e quella degli altri.
- Non rimuovere nessuna etichetta.

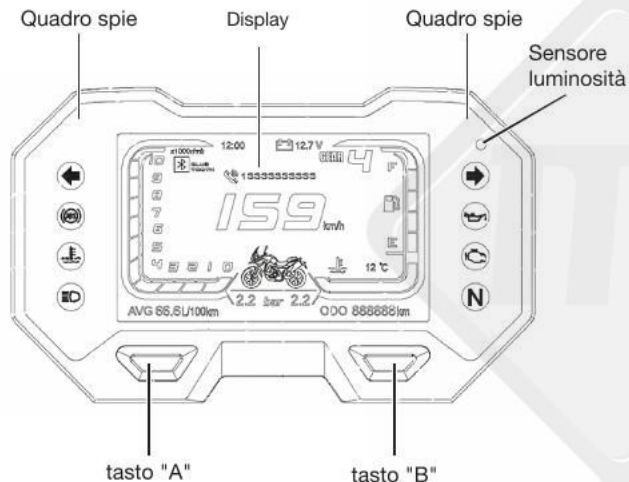

1.5 GRUPPO STRUMENTAZIONE

Il gruppo strumentazione di VALICO 500DS è costituito da un display multifunzione, da due quadri spie e dai tasti "A" e "B".

Con la chiave di avviamento su "**ON**" il display digitale si accende facendo un check di tutte le funzioni, con il settaggio luminosità impostato nell'ultima accensione.

La luminosità del display si regola automaticamente tra due modalità (chiara e scura) in base alla luce dell'ambiente esterno.

ATTENZIONE!

- Per motivi di sicurezza effettuare il passaggio da una funzione all'altra del display o il cambio di unità di misura solo quando il veicolo è fermo. Togliere le mani dal manubrio è contro il Codice della Strada e riduce la capacità di controllo del veicolo.
- Per evitare di danneggiare la strumentazione non lavarla con acqua ad alta pressione. Evitare inoltre di pulire la strumentazione con benzina o etanolo che potrebbero causare crepe o sbiadimento del colore.

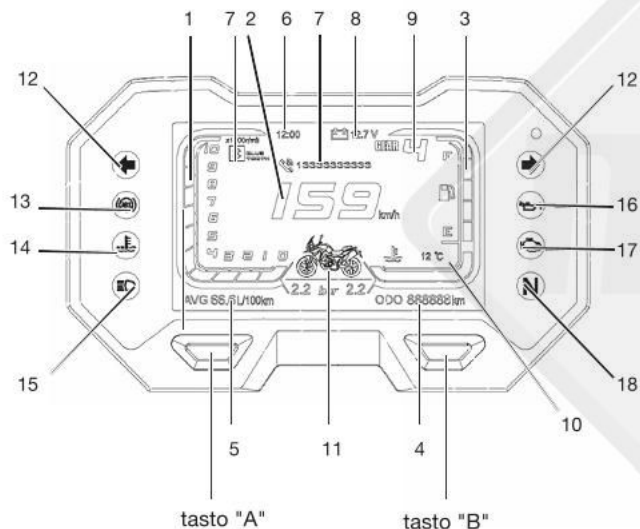

1) CONTAGIRI

Indica il numero di giri al minuto del motore (il valore di ogni barra è da moltiplicare per 1000 giri).

2) TACHIMETRO

Indica la velocità in km/ora o mph (miglia all'ora).

3) INDICATORE LIVELLO CARBURANTE

Mostra la quantità di carburante contenuta nel serbatoio che, in condizioni normali, è compresa tra la prima e la quinta barra (livelli "E" e "F"). Quando la spia "E" o la prima barra iniziano a lampeggiare rifornirsi al più presto di carburante.

Se l'indicatore "E" lampeggia continuamente durante la guida significa che sono rimasti circa tre litri di carburante nel serbatoio.

Un livello insufficiente di carburante può causare problemi di avviamento del motore e danni della pompa carburante.

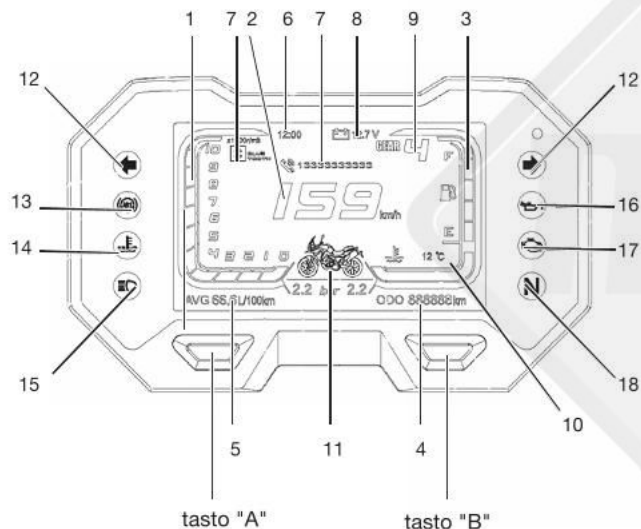

4) CONTACHILOMETRI “ODO”/“TRIP”

Indica la distanza totale o parziale percorsa (in km o miglia).

Visualizzazione

Per visualizzare la distanza totale (“ODO”) o parziale (“TRIP”) premere brevemente il tasto “B”.

Cambio unità di misura

Nelle visualizzazione “TRIP” tenere premuto il tasto “B” per visualizzare i chilometri o le miglia.

Azzeramento del contachilometri parziale “TRIP”

Nella visualizzazione “TRIP” premere a lungo il tasto “A” fino all’azzeramento dei chilometri.

5) CONSUMO MEDIO CARBURANTE “AVG”

Indica il consumo medio di carburante ogni 100 km (o ogni 100 miglia).

Azzeramento del consumo medio carburante “AVG”

Il valore del consumo medio di carburante si cancella azzerando il contachilometri parziale “TRIP” o disconnettendo la batteria.

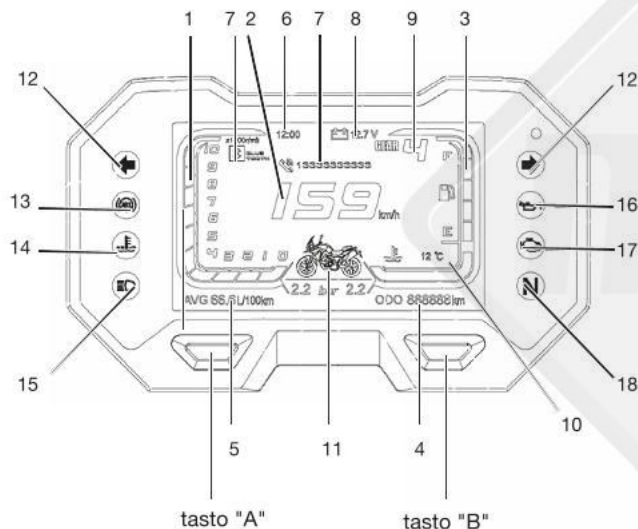

6) OROLOGIO

Indica l'orario (ore e minuti) quando la chiave di avviamento è su **"ON"**.

Regolazione:

- Ruotare la chiave di avviamento in posizione **"ON"**.
- Dopo aver portato il display nella modalità **"ODO"** premere il tasto **"A"** per più di due secondi finché la cifra delle ore inizia a lampeggiare.

ATTENZIONE!

La regolazione dell'orologio non è possibile se la strumentazione è in funzione **"TRIP"**.

- Regolare l'ora desiderata premendo il pulsante **"B"**.
- Premere il tasto **"A"** per passare alla regolazione dei minuti finché una cifra dei minuti inizia a lampeggiare.
- Regolare i minuti desiderati premendo il pulsante **"B"**.
- Ripetere le operazioni ai punti d) ed e) per un'eventuale seconda cifra dei minuti.
- La memorizzazione della regolazione avviene quando il display smetterà di lampeggiare automaticamente.

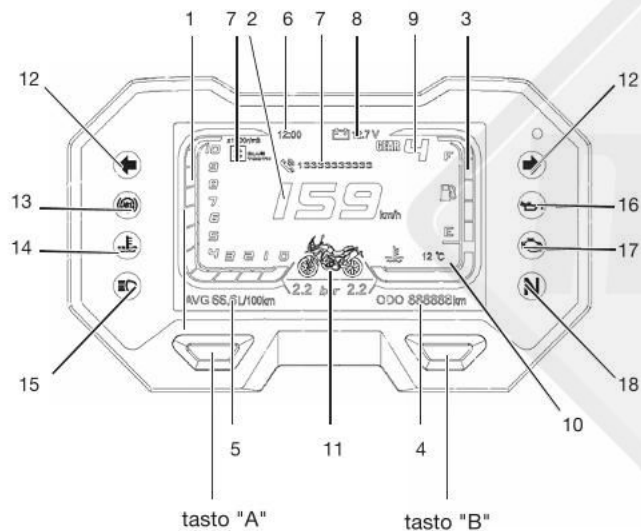

7) INDICATORE BLUETOOTH

Dopo aver connesso alla strumentazione un telefono cellulare tramite bluetooth l'indicatore mostra la notifica della chiamata in arrivo (il numero telefonico).

Il codice di abbinamento per il bluetooth è 0000.

8) INDICATORE TENSIONE BATTERIA

Indica la tensione istantanea della batteria (in Volt).

9) INDICATORE MARCIA INSERITA

Con la chiave su "ON" indica la marcia inserita attraverso il selettore cambio marce (ad eccezione della posizione folle "N").



10) TEMPERATURA LIQUIDO REFRIGERANTE

Indica la temperatura del liquido refrigerante del motore quando la chiave è su "ON". Quando la temperatura supera i 120 °C la barra dell'indicatore diventa rossa e la relativa spia si accende.

Se la spia si accende arrestare il veicolo per lasciare raffreddare il motore e verificare il livello del liquido refrigerante. Se il livello è basso rabboccare (per i dettagli pag. 68).

Se la spia si accende verificare anche se la griglia del radiatore sia ostruita da sabbia o fango. In tal caso:

- ridurre il carico del veicolo per diminuire il calore generato dal motore;
- in caso di sosta per il traffico tenere il motore al minimo senza accelerare.

Se la spia rimane ancora accesa arrestare il motore e rivolgersi ad un'officina autorizzata **VOGE** per un controllo.

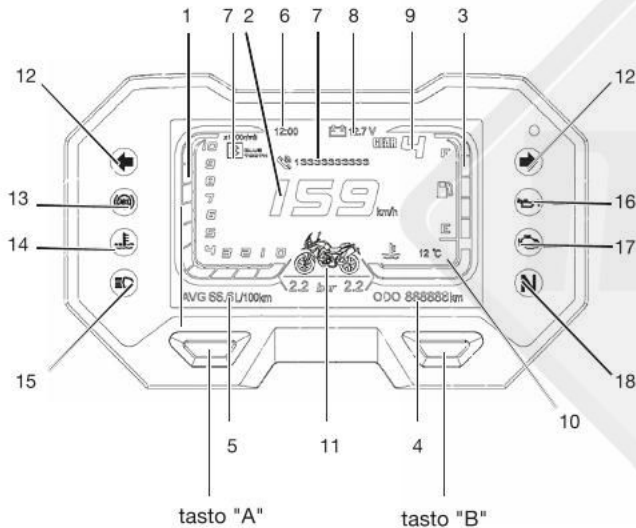

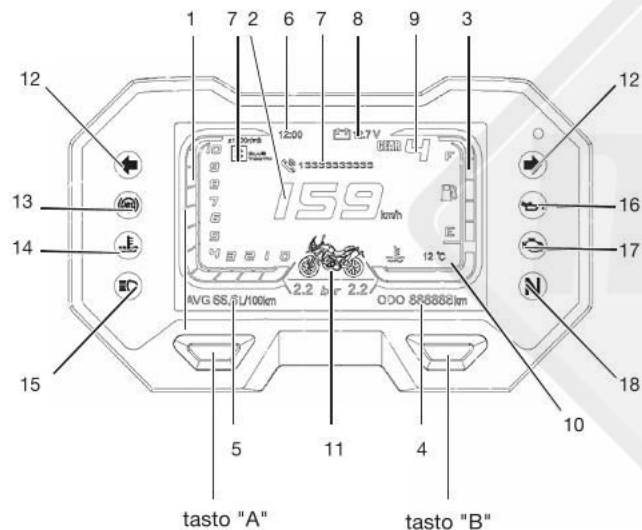

11) PRESSIONE PNEUMATICI

Visualizza la pressione dei pneumatici.

Quando la pressione dei pneumatici è minore di 1,9 bar o maggiore di 2,9 bar l'indicatore del pneumatico corrispondente diventa rosso.

12) SPIA INDICATORI DI DIREZIONE

Lampeggia quando sono in funzione gli indicatori di direzione.

ATTENZIONE!

L'indicatore lampeggia con maggiore frequenza per segnalare un eventuale guasto della lampada che rimane spenta.

13) SPIA "ABS"

La spia si accende all'accensione per controllare il corretto funzionamento dell'impianto antibloccaggio (ABS) e si spegne quando si supera la velocità di 6 km/h.

Se la spia rimane accesa dopo l'avviamento o si accende durante la guida è possibile che l'ABS non funzioni correttamente e verrà disattivato.

L'impianto frenante convenzionale continuerà a funzionare normalmente.

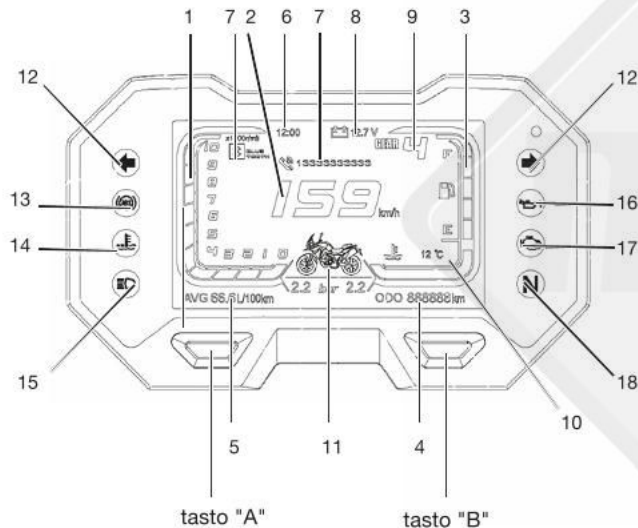

ATTENZIONE!

- In caso di malfunzionamento della spia ABS recarsi quanto prima da un'officina autorizzata **VOGE**.
- Sempre in caso di malfunzionamento della spia ABS ricordarsi di prestare attenzione a non provocare il bloccaggio delle ruote durante frenate di emergenza.

14) SPIA TEMPERATURA LIQUIDO REFRIGERANTE

Se la spia rimane accesa dopo l'avviamento o si accende durante la guida significa che la temperatura del liquido refrigerante è eccessiva.

In tal caso arrestare immediatamente il motore e lasciarlo raffreddare per circa 10 minuti.

ATTENZIONE!

Se il problema persiste rivolgersi ad un'officina autorizzata **VOGE** prima possibile per evitare danni al motore.

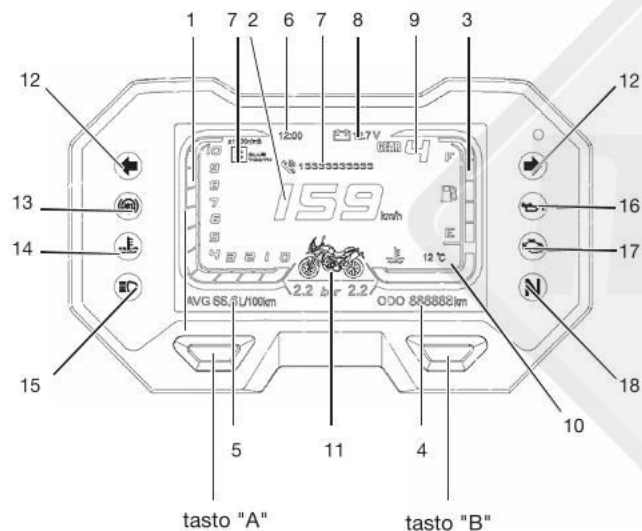

15) SPIA ABBAGLIANTI

La spia si accende quando la luce abbagliante è in funzione.

ATTENZIONE!

Non utilizzare la luce abbagliante se si incrociano altri veicoli.

16) SPIA PRESSIONE OLIO

Se la spia rimane accesa dopo l'avviamento o si accende durante la guida significa che la pressione dell'olio motore nel circuito è insufficiente. In tal caso arrestare immediatamente il motore e verificare il livello dell'olio (per i dettagli pag. 60).

17) SPIA CONTROLLO INIEZIONE

All'avviamento la spia si accende per il controllo del funzionamento del sistema ad iniezione. Se rimane accesa dopo l'avviamento del veicolo o si accende durante la guida rivolgersi ad un'officina autorizzata **VOGE** per un controllo prima possibile.

18) SPIA CAMBIO FOLLE

La spia si accende quando il cambio è in posizione di folle.

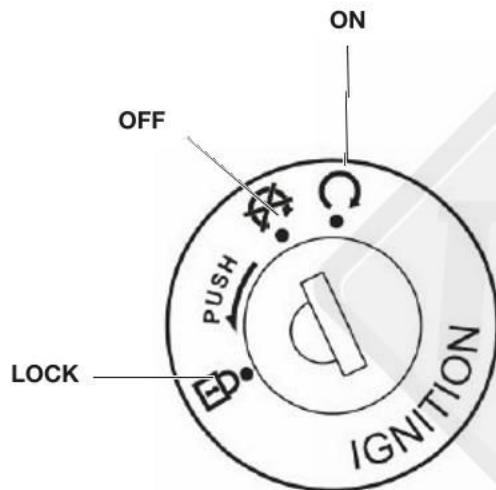

1.6 COMANDI

BLOCCHETTO MULTIFUNZIONE

Il blocchetto multifunzione ha tre funzioni principali:

- ON** Il motore e le luci possono funzionare.
La chiave non può essere tolta.
- OFF** Il motore e le luci non possono funzionare.
La chiave può essere tolta.
- LOCK** Lo sterzo è bloccato.
Il motore e le luci non possono funzionare.
La chiave può essere tolta.

ATTENZIONE!

- Non ruotare mai l'interruttore di avviamento su "OFF" durante la marcia, ciò può causare incidenti.
- Bloccare sempre lo sterzo quando il motociclo viene parcheggiato per evitare l'uso non autorizzato del veicolo.

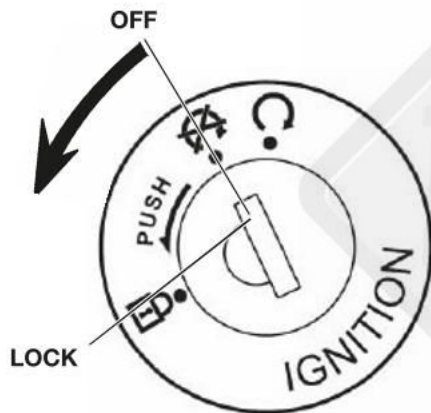

BLOCCASTERZO

Bloccaggio

Girare completamente il manubrio verso sinistra. Dalla posizione "OFF" tenendo premuta la chiave girare sulla posizione "LOCK". Per facilitare l'inserimento del bloccasterzo muovere leggermente il manubrio mentre si ruota la chiave.

Sbloccaggio

Girare la chiave su "OFF" e il bloccasterzo si disinserisce automaticamente.

ATTENZIONE!

- Dopo l'operazione di bloccaggio provare a girare delicatamente il manubrio per assicurarsi che lo sterzo sia effettivamente bloccato.
- Non girare mai la chiave sulle posizioni "OFF" o "LOCK" durante la guida.
- Bloccare lo sterzo ed estrarre la chiave durante il parcheggio per evitare l'uso non autorizzato del veicolo.



LUCI SEMPRE ACCESE

Questo veicolo è dotato di un sistema di accensione automatica delle luci quando la chiave è su "ON".

ATTENZIONE!

Non lasciare la chiave su "ON" a motore spento per più di 3 minuti per evitare di scaricare la batteria.



Pulsante avviamento

PULSANTE AVVIAMENTO



Per avviare il motore premere il pulsante di avviamento situato sul manubrio destro.

ATTENZIONE!

Per le istruzioni da seguire nella fase di avviamento fare riferimento a pag. 46.



Segnalazione di emergenza (Hazard)

SEGNALAZIONE DI EMERGENZA (HAZARD)



Premendo il tasto a sinistra gli indicatori di direzione anteriori e posteriori lampeggiano contemporaneamente.

Premendo il tasto a destra gli indicatori di direzione anteriori e posteriori si spengono contemporaneamente.



ATTENZIONE!

- Utilizzare questo comando quando si intendono segnalare particolari condizioni di emergenza.
- Il comando non si disattiva automaticamente. Non dimenticarlo acceso per non pregiudicare la sicurezza di marcia.
- Non utilizzare la segnalazione di emergenza a motore spento per più di 10 minuti per evitare di scaricare la batteria.



VALICO 500DS
ABS



INTERRUTTORE ARRESTO MOTORE

-  Il motore non può funzionare
-  Il motore può funzionare



Interruttore
arresto motore

ATTENZIONE!

Normalmente l'interruttore deve essere nella posizione "" e deve essere posizionato su "" solo per spegnere il motore in caso d'emergenza.



DEVIATORE LUCI



Luce abbagliante: illumina la strada in profondità.



Luce anabbagliante: illumina la strada di fronte al veicolo.

COMANDO INDICATORI DI DIREZIONE (FRECCHE)

Azionare il comando per far lampeggiare gli indicatori di direzione.



per girare a destra



per girare a sinistra

Premere sulla leva del comando per disattivare gli indicatori di direzione.

ATTENZIONE!

La freccia non si disattiva automaticamente dopo aver effettuato la svolta.



VALICO 500DS
ABS



LAMPEGGIO

PASSING Lampeggio diurno: premere l'interruttore per il lampeggio.

AVVISATORE ACUSTICO (CLacson)



Premere il pulsante per far suonare l'avvisatore acustico con la chiave su "ON".





Tappo presa USB chiuso



Presa USB Tappo presa USB aperto

1.7 DOTAZIONI

PRESA USB

Il veicolo è dotato di una presa a USB, situata nella parte inferiore della strumentazione, utile per la ricarica di un dispositivo elettronico a bassa potenza, da effettuare solo se il motore è acceso.

Specifiche Uscita: DC 5V 1A

- a** Sollevare il tappo in gomma da sinistra a destra.
- b** Inserire la presa del carica batterie nel dispositivo elettronico e nell'apposita presa USB.

ATTENZIONE!

- Chiudere il tappo della presa se non viene utilizzata.
- Utilizzare la presa USB per la ricarica solo a motore acceso per evitare di scaricare la batteria del veicolo.
- Utilizzare la presa USB per la ricarica di un dispositivo elettronico compatibile con le specifiche della presa stessa per evitare danni all'impianto elettrico.
- Leggere attentamente le istruzioni del carica batterie del vostro dispositivo elettronico per non danneggiarlo. Eventuali danni causati al carica batterie non sono coperti da garanzia.



Serratura
vano sottosella

VANO SOTTOSELLA POSTERIORE

Per accedere al vano sottosella posteriore inserire la chiave di avviamento nella serratura situata sopra il parafango posteriore.

Apertura

Alzare e tirare verso l'esterno la sella posteriore. In questo vano è contenuto il kit di attrezzi in dotazione al veicolo.

Chiusura

Riposizionare la sella nella sua sede e spingere verso il basso fino al completo sbloccaggio dei perni di chiusura. In questo vano è situato il gancio di apertura della sella anteriore.



Gancio apertura
sella anteriore

RIMOZIONE SELLA ANTERIORE

Per la rimozione della sella anteriore aprire il vano sottosella posteriore (fare riferimento al paragrafo precedente) e tirare verso l'esterno il gancio di apertura.

Per la reinstallazione inserire con attenzione i due ganci della sella nei corrispondenti alloggi del telaietto del reggisella.

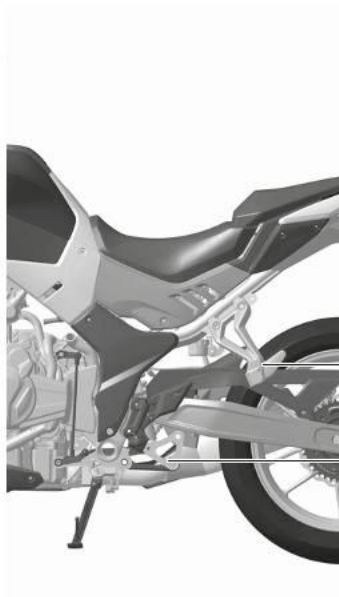

Poggiapiedi passeggero

Poggiapiedi pilota

POGGIAPIEDI PASSEGGERO

Come utilizzarlo

Per estrarre il poggiapiedi tirarlo verso l'esterno.

ATTENZIONE!

Spingere delicatamente il poggiapiedi nella sua sede se non utilizzato.

POGGIAPIEDI PILOTA

ATTENZIONE!

Il poggiapiedi è dotato di una molla che ne consente la chiusura automatica in caso di urto.



Cavalletto centrale abbassato
(solo per VALICO DS EURO 5)



Cavalletto laterale abbassato

CAVALLETTO CENTRALE (SOLO PER VALICO DS EURO 5)

Per posizionare VALICO 500DS EURO 5 sul cavalletto centrale, facendo leva con un piede sul cavalletto stesso, muovere il veicolo tenendolo con la mano destra sulla maniglia del passeggero e con la mano sinistra sul manubrio, preventivamente girato a sinistra.

ATTENZIONE!

- Assicurarsi che il cavalletto centrale sia perfettamente ritratto prima della partenza per evitare incidenti.
- Assicurarsi che la molla del cavalletto sia perfettamente funzionante per evitare che il cavalletto si possa abbassare durante la guida e causare incidenti.

CAVALLETTO LATERALE

Il veicolo è dotato di un cavalletto laterale solo per soste su terreni solidi e in piano.

Un interruttore interrompe il circuito di avviamento quando il cavalletto laterale è abbassato e una marcia diversa dal folle è inserita.

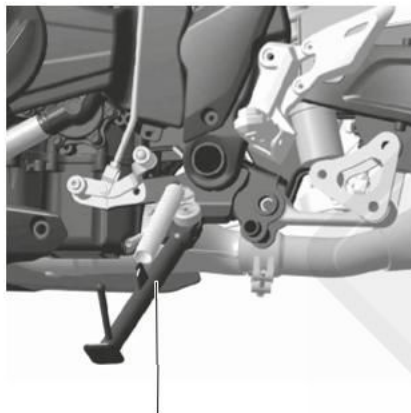

Cavalletto laterale abbassato

Come utilizzarlo

- a Spegner il motore e scendere dal motociclo.
- b Estrarre il cavalletto laterale e contemporaneamente appoggiare il motociclo sul cavalletto.
- c Ruotare completamente il manubrio verso sinistra e assicurarsi che il veicolo sia stabile.

ATTENZIONE!

- In caso di parcheggio in salita posizionare il veicolo con la ruota anteriore verso la salita ed inserire la prima marcia del cambio.
- Il cavalletto laterale non è progettato per sostenere un carico oltre a quello del veicolo.
- Con il cavalletto laterale abbassato il motore si avvia solo con il cambio marce in posizione di folle.
- Con il cavalletto laterale ritratto, tirando la leva della frizione, il motore si avvia in qualunque marcia del cambio.
- Abbassando il cavalletto laterale il motore si spegne se è inserita una marcia diversa dal folle.
- Non lasciare il motociclo sul cavalletto laterale in zone di passaggio: lo motociclo potrebbe cadere.



SPECCHI RETROVISORI

VALICO 500DS è provvisto di specchi retrovisori che possono essere regolati in base alle esigenze di guida.

Regolazione specchio

E' possibile regolare l'inclinazione dello specchio manualmente finchè non sia raggiunta la posizione ottimale.

Regolazione stelo

E' possibile regolare l'inclinazione dello stelo di ogni specchio nel modo seguente:

- allentare il dado (3) per regolare lo stelo (2) in base alla posizione desiderata.
- riavvitare il dado (3).

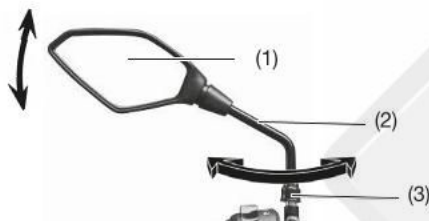

ATTENZIONE!

- Per motivi di sicurezza non effettuare la regolazione degli specchi durante la guida.
- Prima della partenza ricordarsi di regolare entrambi gli specchi nella posizione adeguata per consentire una perfetta visibilità durante la guida.

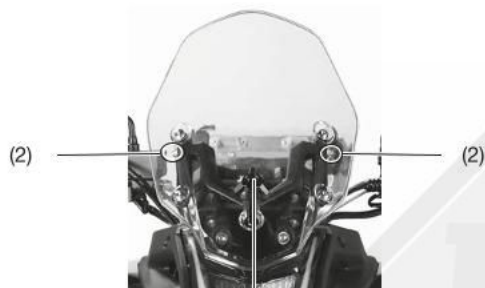

(1)



(1)

PARABREZZA

E' possibile regolare l'altezza del parabrezza di serie su due posizioni secondo le esigenze di guida.

- a Allentare la vite centrale di regolazione davanti al parabrezza (1).
- b Alzare o abbassare il parabrezza per regolarne l'altezza.
- c Avvitare la vite centrale di fissaggio (1)

ATTENZIONE!

Il parabrezza non correttamente installato può causare incidenti. Serrare le viti di fissaggio con molta cura.



VALICO 500DS
ABS

SET VALIGIE TOURER

VALICO 500DS è provvisto di un set di valigie tourer: una centrale e due laterali, tutte dotate di serratura.

Per l'apertura e chiusura delle valigie utilizzare l'apposita chiave in dotazione (una chiave uguale per le serrature di tutte le valigie e un suo duplicato).

Apertura

Inserire nella serratura la chiave e girarla in senso orario.

Chiusura

Dopo aver chiuso il coperchio della valigia girare la chiave in senso antiorario. Estrarre la chiave.

Con la stessa chiave è possibile aprire e chiudere la serratura di aggancio di ogni valigia alla relativa piastra di fissaggio.



Set valigie tourer

ATTENZIONE!

- Il massimo carico ammesso è di 10 kg totale.
- Il carico delle valigie può influire sulla stabilità del veicolo durante la guida modificando il comportamento del veicolo stesso. Non superare quindi il massimo carico ammesso.
- Il danneggiamento di particolari dovuto al sovraccarico delle valigie non è coperto da garanzia.
- Eventuali danni al veicolo dovuti ad un mancato rispetto degli accorgimenti qui specificati non sono coperti da garanzia.



Regolazione posizioni



Dettaglio regolazione posizioni

REGOLAZIONE AMMORTIZZATORE POSTERIORE

Per adattare il comportamento del veicolo alle condizioni di carico l'ammortizzatore posteriore è regolabile nel pre-carico della molla.

Consigli di utilizzo

E' possibile regolare l'ammortizzatore in diverse posizioni tra un minimo (consigliata per uso singolo) ed un massimo (consigliata per uso con passeggero e carico).

Regolazione

Utilizzando una chiave apposita variare il precarico dell'ammortizzatore (ruotare in senso orario per ridurre il precarico, ruotare in senso antiorario per aumentare il precarico).

ATTENZIONE!

Assicurarsi che il fermo della regolazione sia correttamente inserito nella cava presente sulla ghiera di regolazione.



ACCESSORI E MODIFICHE

L'utilizzo di accessori non originali **VOGE** o modifiche al veicolo possono influire negativamente sulla sicurezza e sul funzionamento dello stesso.

VOGE non assume alcuna responsabilità riguardo a scelta, installazione ed uso di accessori non originali: i relativi danni conseguenti al veicolo non sono quindi coperti da garanzia.

Nel caso di installazione di un accessorio, accertarsi che esso:

- non copra i sistemi di illuminazione,
- non riduca la distanza dal suolo del veicolo o il suo angolo di inclinazione,
- non ostacoli il libero movimento delle sospensioni,
- non impedisca una corretta posizione di guida,
- non interferisca con l'uso di qualsiasi comando.

Si raccomanda la massima attenzione sia al sistema di fissaggio di eventuali accessori, sia a non superare il massimo carico ammissibile stabilito da **VOGE**.

In particolare guidare con molta cautela nel caso in cui sul vostro motociclo sia montato un parabrezza maggiorato: quest'ultimo genera delle forze aerodinamiche che possono influire sulla stabilità del veicolo; attenersi quindi alle indicazioni fornite dal costruttore del parabrezza stesso.

Si raccomanda, inoltre, di non asportare alcun particolare originale e di non alterare il veicolo in nessun modo poiché tali modifiche potrebbero causare problemi di manovra, stabilità e frenata del veicolo oltre a renderlo non più idoneo alla circolazione su strade pubbliche.





VALICO 500DS
ABS

1.8 SCHEDA TECNICA

VOGE VALICO 500DS

dim (L x l x h)	2115 x 850 x 1355 mm	freno anteriore	doppio disco con ABS
massa	193 kg massa a vuoto	freno posteriore	disco con ABS
telaio	tubi di acciaio alto resistenziale	cerchi	ant. 3,50 x 17" post. 4,50 x 17"
interasse a carico	1445 mm	pneumatico anteriore	120/70ZR17 (*)
sospensione ant.	forcella upside-down	pneumatico posteriore	160/60ZR17 (*)
sospensione post.	ammortizzatore singolo regolabile	velocità massima	160 km/h
motore - tipo	VOGE KE500	candela	NGK CPR8EA-9
disposizione e ciclo	bicilindrico fronte marcia, 4 tempi	alimentazione	iniezione elettronica
distribuzione	DOHC, 4 valvole	carburante	benzina verde compatibile E5
raffreddamento	a liquido	serbatoio carburante	16,5 Litri
alesaggio x corsa	67 x 66,8 mm	lubrificazione	forzata
cilindrata	471 cm ³	olio cambio	2,7 Litri con cambio filtro
rapp. compressione	10,7:1	frizione	multidisco in bagno d'olio
potenza massima	32,0 kW a 8500 giri/min	cambio	manuale a 6 marce
coppia massima	40,5 Nm a 7000 giri/min	trasmissione primaria	ingranaggi
avviamento	elettrico	trasmissione finale	a catena

(*) Per i dettagli sugli indici di carico e di velocità dei pneumatici fare riferimento a quanto specificato sul libretto di circolazione del veicolo.





VALICO 500DS
ABS



USO >

2.1 SICUREZZA DI GUIDA

Rilassarsi ed indossare abiti adeguati sono i punti chiave per una guida sicura.

Osservare le regole della circolazione stradale, concentrarsi nella guida ed avere prudenza è essenziale per prevenire incidenti. Essere in buone condizioni fisiche è fondamentale per controllare al meglio il veicolo.

Farmaci, droghe e alcool rendono rischiosa la guida.

ATTENZIONE!

Prima di porsi alla guida dello motocicletto effettuare i controlli pre-guida.

EQUIPAGGIAMENTO

Indossare sempre indumenti adeguati. Allacciare i polsini per evitare che possano impigliarsi nelle leve dei freni. Indossare il casco ed allacciarlo correttamente. E' consigliabile l'utilizzo di guanti protettivi di tipo motociclistico.

Il manubrio va impugnato saldamente con entrambe le mani. E' molto pericoloso guidare lo motocicletto con una mano sola.

ATTENZIONE!

- Evitare di indossare abiti troppo larghi o lunghi per prevenire situazioni di pericolo.
- Non toccare la marmitta durante la guida e per almeno 10 minuti dopo aver spento il motore.
- Per evitare il pericolo di incendio non parcheggiare in prossimità di sostanze infiammabili o erba secca.



VALICO 500DS
ABS

METODO DI GUIDA

Sedersi in una posizione corretta che permetta di controllare propriamente tutte le funzioni del motociclo.

La sicurezza dei veicoli a due ruote è influenzata dalla posizione di guida. Il conducente deve occupare la parte centrale della sella. Una posizione troppo arretrata provoca un alleggerimento della ruota anteriore che può far sbandare il veicolo.

Evitare manovre brusche che potrebbero far perdere il controllo del veicolo.

Prestare la massima attenzione alle condizioni della strada. In caso di strade con buche ed ondulazioni del manto moderare la velocità ed evitare di irrigidirsi.



ATTENZIONE!

Il manubrio va sempre impugnato saldamente con entrambe le mani, come impone il Codice della Strada. E' molto pericoloso, infatti, guidare il motociclo con una mano sola.



Carico massimo
per l'intero set valigie tourer: 10 kg

CARICO

Il comportamento del veicolo varia quando vengono trasportati oggetti. Un eccesso di carico può provocare oscillazioni dello sterzo e compromettere la sicurezza di guida.

Non superare mai i limiti di carico sotto indicati: un eccessivo carico può causare l'instabilità del veicolo.

La massima capacità di carico disponibile è di 10 kg, distribuibile tra le tre valigie del set in dotazione.

Quando si trasporta un carico procedere con prudenza ed in particolare più è pesante il carico più bassa deve essere la velocità.

- Considerare una distanza di sicurezza maggiore poiché più il veicolo è pesante più tempo impiega a frenare Quando si trasporta un carico procedere con prudenza ed in particolare più è pesante il carico più bassa deve essere la velocità.
- Considerare una distanza di sicurezza maggiore poiché più il veicolo è pesante più tempo impiega a frenare

ATTENZIONE!

- Non mettere alcun tipo di strofinaccio tra la carrozzeria ed il motore perché farebbe surriscaldare il motore.
- Non trasportare oggetti al di fuori degli spazi predisposti per evitare incidenti o danni alla carrozzeria.



TRASPORTO PASSEGGERO

Per il trasporto di un passeggero utilizzare esclusivamente la parte posteriore della sella.

Ricordarsi che il conducente ha la responsabilità di istruire il passeggero sulle modalità di salita e discesa dal veicolo. Inoltre il guidatore è il primo a salire e l'ultimo a scendere dal veicolo al fine di regolare la stabilità e l'equilibrio del veicolo stesso.

Salita

- Il conducente, dopo essere salito sul veicolo tiene entrambi i piedi a terra per mantenere il veicolo in equilibrio.
- Il passeggero sale sempre dal lato sinistro del veicolo, dopo aver estratto e utilizzato l'apposito poggipiedi.

Discesa

- Il conducente, dopo aver arrestato il veicolo, tiene entrambi i piedi appoggiati a terra per mantenere il veicolo in equilibrio.
- Il passeggero scende sempre dal lato sinistro muovendosi con cautela per non sbilanciare il veicolo.

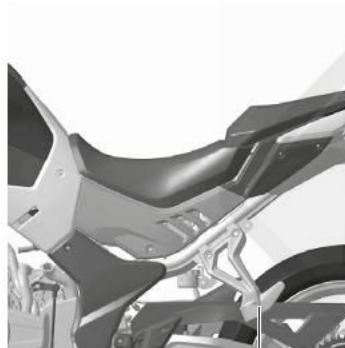

Poggipiedi passeggero

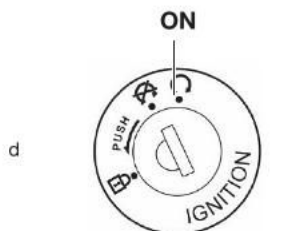

Leva cambio "N"



Pulsante d'avviamento

2.2 AVVIAMENTO

AVVIAMENTO ELETTRICO

- a Salire sul veicolo dal lato sinistro e sedersi in posizione sicura e confortevole. Mantenere entrambi i piedi al suolo per non perdere l'equilibrio.
- b Sollevare il cavalletto laterale.
- c Assicurarsi che l'interruttore di arresto motore sia su "  " ed il bloccasterzo non sia inserito.
- d Girare la chiave di avviamento su "ON".
- e Posizionare il cambio in folle (la spia N sarà accesa) e, tirando a fondo la leva della frizione, premere il pulsante di avviamento.

Questo modello è dotato di iniezione elettronica. Per avviare il motore non è necessario ruotare il comando dell'acceleratore.

ATTENZIONE!

- Rilasciare il pulsante di avviamento nell'istante in cui il motore si avvia.
- Non premere il pulsante di avviamento quando il motore è in funzione, altrimenti il motore potrebbe danneggiarsi.



Per evitare di scaricare la batteria non tenere premuto il pulsante di avviamento per più di 5 secondi consecutivi.

Se il motore non parte entro 5 secondi, rilasciare il pulsante ed attendere 10 secondi circa prima di riprovare ad avviare il motore.

ATTENZIONE!

- Con il cavalletto laterale estratto il motore può essere avviato solo se il cambio è in folle, se si tenta di inserire una marcia il motore si spegne.
- Assicurarsi che il cavalletto laterale sia completamente chiuso prima della partenza.
- I gas di scarico sono altamente tossici. Non avviare mai il veicolo in locali chiusi o non ben ventilati.

Sistema automatico arresto motore

VALICO 500DS è dotato di un sistema automatico di arresto del motore e interruzione del flusso di carburante nel caso in cui il veicolo si ribalti. Prima di riavviare il motore posizionare la chiave su "OFF" e poi su "ON".

2.3 GUIDA

PARTENZA

1 Avviare il motore

Ritrarre il cavalletto laterale ed avviare il motore seguendo le indicazioni del paragrafo precedente.

ATTENZIONE!

Mantenere tirata la leva del freno anteriore fino al momento della partenza.

2 Partenza

Con la manopola acceleratore completamente chiusa e il motore al minimo tirare completamente la leva frizione. Inserire la prima marcia spingendo verso il basso la leva cambio.

Rilasciare la leva del freno anteriore.

Rilasciare lentamente la leva frizione e contemporaneamente accelerare moderatamente, il veicolo inizierà ad avanzare.

ATTENZIONE!

Il rilascio troppo brusco o rapido della leva frizione può causare l'arresto del motore e l'impuntamento del veicolo.

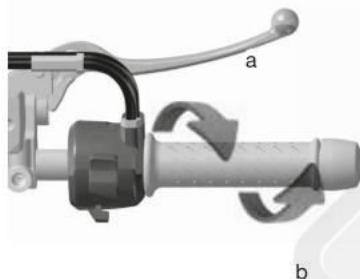

Non accelerare bruscamente durante la partenza per non perdere il controllo del veicolo.

3 Accelerare dolcemente

a Rotazione La velocità aumenta.

Alla partenza o in prossimità di una salita ruotare la manopola gradualmente per aumentare la potenza erogata dal motore.

b Ritorno La velocità diminuisce.

In caso di emergenza il ritorno va effettuato il più rapidamente possibile.

CAMBIO MARCE

Il veicolo è dotato di un cambio a sei rapporti disposti come in figura. Utilizzare il corretto rapporto in funzione delle condizioni di guida.

Passaggio al rapporto superiore

Rilasciare la manopola acceleratore, tirare la frizione, sollevare la leva del cambio, rilasciare la frizione e accelerare.

Passaggio al rapporto inferiore (scalata)

Rilasciare la manopola acceleratore, se necessario azionare le leve freno per ridurre la velocità.

Tirare la frizione, abbassare la leva del cambio e rilasciare la frizione.



Leva del cambio



ATTENZIONE!

Scalare sempre una marcia alla volta ed alla velocità corretta per evitare il fuorigiri del motore e l'impuntamento della ruota posteriore.

Guidare con prudenza

Prima di immettersi nel traffico accendere gli indicatori di direzione e controllare che non sopraggiungano altri veicoli.

Una guida corretta prolunga la vita del vostro veicolo

- Scaldare il motore prima di partire e moderare la velocità a motore freddo.
- Non accelerare bruscamente.
- Non guidare per lunghi tratti a velocità massima.



VALICO 500DS
ABS

Evitare frenate brusche o sterzate improvvise

Se usati bruscamente i freni possono far bloccare le ruote del veicolo e causare una situazione di pericolo.

Frenate brusche e sterzate improvvise possono essere causa di scivolate.

Fare attenzione quando la strada è bagnata

L'aderenza su una strada bagnata è minore che su una strada asciutta e lo spazio di frenata aumenta. Moderare la velocità e prestare la massima attenzione.

Moderare la velocità in discesa

In discesa rilasciare l'acceleratore e ridurre la velocità con leggere frenate intermittenti.

ATTENZIONE!

Evitare l'uso prolungato dei freni, che possono surriscaldarsi e perdere di efficienza.

2.4 COME FERMARSI

1 In prossimità del punto di fermata

Azionare gli indicatori di direzione, controllare che non stiano sopraggiungendo altri veicoli e fermare il veicolo dolcemente. Per fermarsi rilasciare la manopola dell'acceleratore e frenare dolcemente con entrambi i freni.

2 Quando il veicolo è fermo

Disinserire gli indicatori di direzione e girare la chiave su "OFF" per spegnere il motore.

ATTENZIONE!

Non girare mai la chiave su "OFF" quando il veicolo è in movimento. Il mancato funzionamento dell'impianto elettrico potrebbe provocare situazioni di pericolo.

3 Parcheggio

Scendere dal lato sinistro del veicolo ed estrarre il cavalletto laterale.

Parcheggiare sempre il motociclo su superfici piane ed in posizione tale da non intralciare il traffico. Il veicolo potrebbe cadere se parcheggiato su superfici sconnesse o cedevoli.



4 Bloccare lo sterzo ed estrarre la chiave

Assicurarsi che lo sterzo sia effettivamente bloccato.

5 Accorgimenti parcheggio

L'esposizione ai raggi solari, producendo in alcuni casi un forte calore, può danneggiare la strumentazione e la vernice delle plastiche. Piccoli accorgimenti possono evitare questo inconveniente:

- a** Se possibile, non parcheggiate il veicolo di fronte al sole.
- b** Se necessario, quando il veicolo è parcheggiato al sole, coprire la strumentazione con un panno in modo da proteggerla dai raggi solari.

ATTENZIONE!

- Il danneggiamento di strumentazioni, plastiche, ecc. dovuto al montaggio di parabrezza non originali non è coperto da garanzia.
 - Eventuali danni al veicolo dovuti ad un mancato rispetto degli accorgimenti qui specificati non sono coperti da garanzia.
-

2.5 SISTEMA ANTIBLOCCAGGIO ABS

L'ABS è concepito per prevenire il bloccaggio di entrambe le ruote quando si frena applicando e interrompendo la forza frenante a brevi intervalli.

Quando l'ABS è in funzione (a velocità maggiori di 6 km/h circa) è normale avvertire pulsazioni sulle leve del freno: proseguire normalmente l'azione frenante.

ATTENZIONE!

- L'ABS non può compensare condizioni avverse della strada: in caso di liquidi o manto irregolare gli spazi di arresto possono essere superiori a quelli di un sistema tradizionale.
- L'ABS non può controllare il bloccaggio se la ruota scivola lateralmente: quando si sta curvando limitare la forza frenante od evitare di frenare riducendo la velocità prima di entrare in curva.
- L'uso di pneumatici non raccomandati può causare il malfunzionamento dell'ABS e, di conseguenza, un allungamento imprevedibile degli spazi di arresto.
- Quando il voltaggio della batteria è molto basso o se si interrompe l'alimentazione elettrica l'ABS non funziona: in



VALICO 500DS
ABS

tal caso la spia lampeggerà.

- In caso di malfunzionamento ricordarsi di prestare attenzione a non provocare il bloccaggio delle ruote durante frenate di emergenza. Rivolgersi al più presto ad un'officina autorizzata **VOGE**.
-



2.6 RODAGGIO

Il periodo di rodaggio è molto importante per l'affidabilità e la durata del veicolo. Seguire scrupolosamente quanto riportato:

- a** Durante i primi 500 km non richiedere mai le massime prestazioni del motore, non utilizzare più di 1/2 dell'acceleratore, evitare lunghe percorrenze a velocità elevata ed in salita, soprattutto con il passeggero.
- b** Dai 500 ai 1000 km non sorpassare mai i 2/3 di apertura del gas.
- c** Dopo i 1000 km aumentare progressivamente la velocità fino ad ottenere le massime prestazioni.

ATTENZIONE!

- Assicurarsi di cambiare l'olio motore secondo la periodicità specificata nella tavola di manutenzione.
- Durante la fase di rodaggio il motore deve assestarsi e trovare quindi l'accoppiamento idoneo dei vari elementi, può essere normale un consumo di olio più elevato dello standard; controllare con maggior frequenza il livello dell'olio motore di quanto indicato nella tabella di manutenzione del veicolo.



VALICO 500DS
ABS







VALICO 500DS
ABS



MANUTENZIONE >

Tappo carico olio



Finestrella controllo olio

MAX
MIN

3.1 CONTROLLI PRE-GUIDA

E' bene abituarsi ad effettuare una breve ispezione dello motocicletto prima di mettersi alla guida.

Questo controllo quotidiano, oltre ad essere fondamentale per la sicurezza, può evitare danni al veicolo.

Se si riscontra qualche anomalia contattare un punto di assistenza **VOGE** appena possibile.

CONTROLLO OLIO MOTORE

- a** A motore freddo mantenere il veicolo in posizione verticale rispetto al terreno.
- b** Dalla finestrella di ispezione, sul lato destro del veicolo, controllare che il livello dell'olio sia compreso tra il valore minimo e il massimo. Se il livello è prossimo al minimo, rabboccare olio motore.



Tappo carico olio



Finestrella controllo olio

RABBOCCO OLIO MOTORE

- a A motore freddo mantenere il veicolo in posizione verticale rispetto al terreno.
- b Dopo aver svitato e tolto il tappo di carico olio, rabboccare il lubrificante finchè nella finestrella di controllo il livello raggiunge il valore massimo.

ATTENZIONE!

- Far attenzione a non ustionarsi durante il controllo.
- Non superare il livello massimo durante il rabbocco. Un eccesso di olio può causare malfunzionamenti e danneggiamento del motore.
- Il livello dell'olio risulta errato se il motociclo viene parcheggiato su una superficie non piana o se il motore è caldo.
- **E' a cura del proprietario controllare periodicamente il livello dell'olio motore e rabboccare se necessario. Un normale consumo di olio può comportare un livello insufficiente anche se i tagliandi sono regolarmente eseguiti.**



Olio consigliato

Si consiglia di utilizzare esclusivamente olio motore: ACT-PRO! EVO SYNT 10W-40 (specifiche JASO MA2, API SL/SM).

ATTENZIONE!

- Utilizzare olio di qualità non sufficiente provoca perdite di prestazioni e nei casi più gravi danneggiamento del motore.
- Avarie meccaniche provocate dall'uso di olio non adeguato non sono coperte da garanzia.



OFF

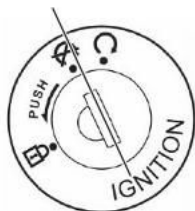

a



c

Tappo serbatoio carburante

RIFORNIMENTO DI CARBURANTE

- a Posizionare il veicolo sul cavalletto laterale dopo aver spento il motore.
- b Dopo aver sollevato il coperchio di protezione ruotare in senso orario la chiave nella serratura del serbatoio carburante fino ad ottenere l'apertura del tappo del serbatoio stesso.
- c Per chiudere il serbatoio premere verso il basso il tappo e la serratura si bloccherà automaticamente.

Utilizzare sempre il veicolo in un luogo sufficientemente aerato. Non riempire di benzina il serbatoio oltre il livello massimo.

ATTENZIONE!

- Durante il rifornimento fare molta attenzione a non ustionarsi: il carburante è infatti facilmente infiammabile ed esplosivo.
- Il veicolo è compatibile con carburante E5, cioè composto da massimo il 5% di etanolo, come indicato su apposita etichetta.
- L'utilizzo di carburante non conforme alle specifiche del costruttore comporta l'esclusione dalla garanzia.
- Non utilizzare acqua in pressione sul tappo carburante per evitare che l'acqua entri nel serbatoio.

- Fare attenzione a non far cadere il carburante sulla vernice del motociclo: in caso pulire immediatamente.
- Se l'indicatore "E" lampeggia continuamente durante la guida significa che sono rimasti circa tre litri di carburante nel serbatoio; rifornirsi al più presto di carburante.
- Un livello insufficiente di carburante può causare problemi di avviamento del motore e danni della pompa carburante.

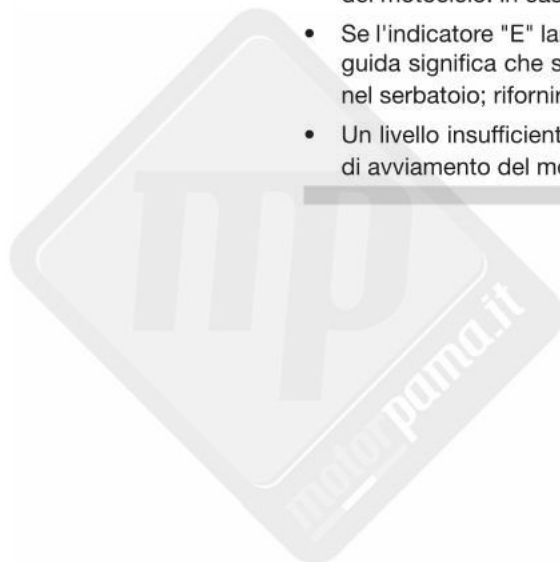



CONTROLLO ACCELERATORE

Controllare che la manopola dell'acceleratore presenti un gioco libero di 2÷6 mm.

Controllare inoltre che l'apertura sia scorrevole e che la chiusura sia totale ed automatica in tutte le posizioni dello sterzo.



ATTENZIONE!

Il mancato ritorno automatico dell'acceleratore può causare situazioni di pericolo e cadute.

Se necessario registrare il comando dell'acceleratore (pag. 81).

CONTROLLO STERZO

Muovere il manubrio in avanti, indietro, verso destra e verso sinistra, controllare che non ci siano giochi o parti non fissate correttamente.

Verificare che lo sterzo ruoti liberamente.

Se viene riscontrata qualche anomalia contattare un punto di assistenza **VOGE** per un controllo .

CONTROLLO AMMORTIZZATORI

Controllare le condizioni degli ammortizzatori anteriori e posteriore premendo verso il basso il manubrio e la sella ripetutamente. Verificare che gli ammortizzatori non siano troppo cedevoli o poco progressivi.
Controllare eventuali rumori anomali.



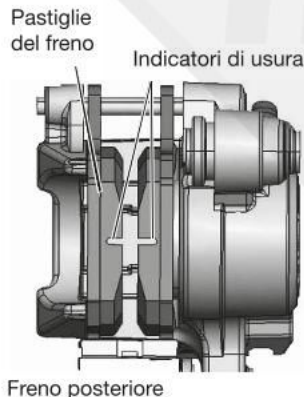
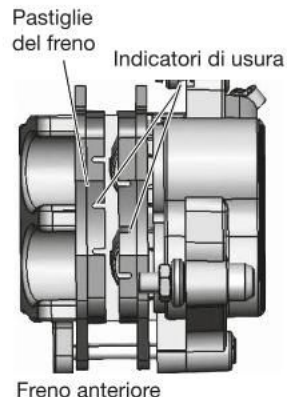
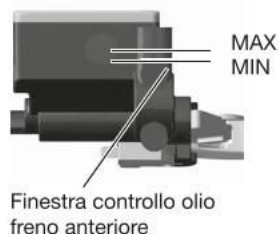

CONTROLLO FRENI

Livello liquido freni a disco anteriore e posteriore

- Mantenere il manubrio in posizione orizzontale e controllare che il livello del liquido nel serbatoio sia compreso tra il massimo e il minimo indicati.
- Se il livello nel serbatoio è prossimo al minimo controllare visivamente l'usura delle pastiglie del freno. Nel caso le pastiglie non siano usurate potrebbero esserci delle perdite nel circuito idraulico. Contattare al più presto un punto di assistenza **VOGE** per un'ispezione.

Rabbocco e sostituzione liquido freno a disco

Rivolgersi ad un'officina autorizzata **VOGE**.

Controllo usura pastiglie freno

Controllare visivamente lo stato di usura delle pastiglie. Le pastiglie sono da sostituire se non sono più visibili gli indicatori di usura presenti sulle stesse.

ATTENZIONE!

- Per la sostituzione delle pastiglie freno rivolgersi ad una officina autorizzata **VOGE**.
- Dopo aver sostituito le pastiglie freno azionare più volte la leva freno allo scopo di riposizionare le pastiglie.



Serbatoio liquido refrigerante



Tappo serbatoio
liquido refrigerante



CONTROLLO LIQUIDO REFRIGERANTE

- a Parcheggiare il veicolo in piano mantenendolo verticale.
- b Controllare che nel serbatoio il livello del liquido sia compreso tra il livello massimo e quello minimo (visibile dal lato destro del veicolo, dal basso).

Nel caso il livello sia inferiore al minimo procedere al rabbocco di liquido refrigerante.

Rabbocco liquido refrigerante

- a Parcheggiare il veicolo in piano mantenendolo verticale.

ATTENZIONE!

Allo scopo di evitare ustioni non aprire mai il tappo del vaso di espansione quando il motore è caldo.

- b Rimuovere il tappo del serbatoio e rabboccare sino al livello massimo con liquido per impianti di raffreddamento ACT-PRO! PERMANENT FLUID (specifiche UNE 26-261-88, ASTM D 3306, BS 6580).



VALICO 500DS
ABS

ATTENZIONE!

- Rabboccare solo attraverso il tappo del serbatoio di espansione e non rimuovere il tappo del radiatore.
 - Se il livello del liquido continua a calare nonostante periodici rabbocchi contattare un'officina **VOGE** per un controllo.
-

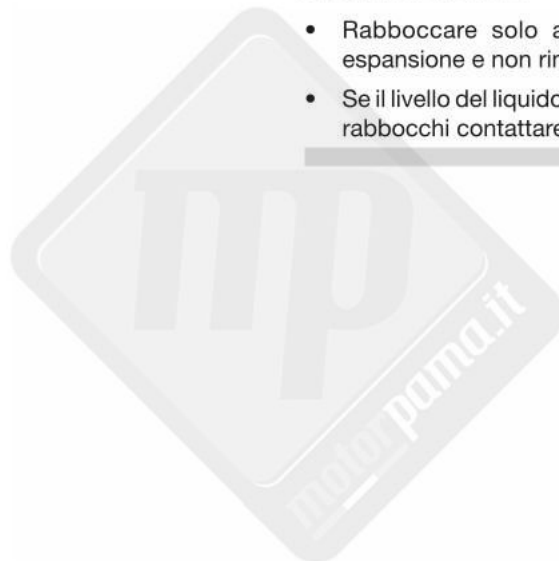

CONTROLLO LUCE DI ARRESTO

- Girare la chiave su "ON".
- Tirare la leva freno anteriore e posteriore alternativamente e verificare che la luce si accenda.
- Controllare che il fanale posteriore non sia danneggiato o sporco.

CONTROLLO INDICATORI DI DIREZIONE

- Girare la chiave su "ON".
- Agire sul comando degli indicatori e verificare che le frecce di destra e di sinistra lampeggino.

CONTROLLO SPECCHI RETROVISORI

Sedersi sulla sella e regolare gli specchi in modo da avere una corretta visione alle spalle.

Verificare che gli specchi non siano danneggiati o sporchi.





CONTROLLO PNEUMATICI

Controllare la pressione con un manometro. La misura va effettuata quando il pneumatico è freddo.

Pressione pneumatici

Ruota anteriore: 2,30 bar (solo pilota)
2,50 bar (pilota e passeggero)

Ruota posteriore: 2,30 bar (solo pilota)
2,50 bar (pilota e passeggero)

- Controllare che nel battistrada dei pneumatici non siano rimasti frammenti metallici, chiodi o ghiaia. Eventualmente rimuoverli.
- Controllare lo stato di usura. Sostituire il pneumatico se presenta usura eccessiva od irregolare.



ATTENZIONE!

Pressione non corretta, usura eccessiva od irregolare del pneumatico riducono la stabilità del veicolo.



Vite regolazione
faro anteriore

CONTROLLO FANALI

A motore acceso verificare il corretto funzionamento delle luci di posizione anteriore e posteriore, del proiettore abbagliante ed anabbagliante, della luce targa.

Controllare inoltre che i fanali non siano danneggiati o sporchi.

Regolazione del proiettore anteriore

Sedersi sul veicolo alla distanza di 10 metri da una parete. Accendere il proiettore anabbagliante e misurare l'altezza massima della zona illuminata.

- valore standard altezza da terra: $9/10$ dell'altezza totale.

Per la regolazione agire sull'apposita vite situata sul retro del proiettore stesso, accessibile dal basso (in senso orario per abbassare, in senso antiorario per alzare).

CONTROLLO CONTACHILOMETRI

Verificare che il contachilometri ed il tachimetro funzionino correttamente.

CONTROLLO AVVISATORE ACUSTICO

Girare la chiave nella posizione "ON", premere il pulsante dell'avvisatore acustico e verificarne il corretto funzionamento.

CONTROLLO GENERALE

Osservare il motociclo e verificare che non ci siano danni evidenti a parti meccaniche, che il rumore e la fumosità allo scarico non siano eccessivi e che non siano presenti rumori anormali.

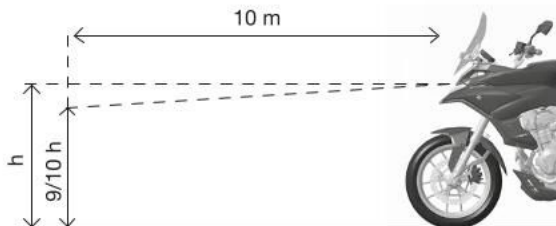

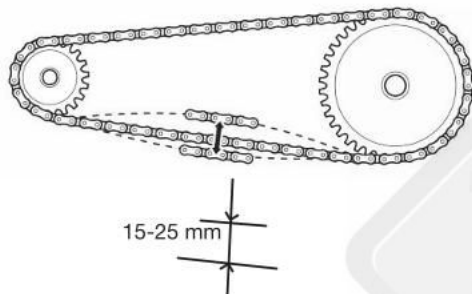

CONTROLLO CATENA DI TRASMISSIONE

- Dopo aver arrestato il motore posizionare il veicolo sul cavalletto laterale con il cambio in folle.
- Verificare che in un punto intermedio del ramo inferiore della catena, a metà tra pignone e corona, sia presente un gioco verticale di 15-25 mmh.
- Dopo aver spostato il veicolo in avanti verificare in altri punti il gioco libero della catena: esso deve mantenersi costante.

ATTENZIONE

- Se in alcuni punti è presente un gioco maggiore o minore, è possibile che delle maglie della catena siano schiacciate o grippate. In tal caso contattare al più presto un punto di assistenza **VOGE**. Per evitare eventuali grippaggi è buona norma lubrificare spesso la catena come indicato a pag. 75.
- Se il gioco della catena è costante in diversi punti, ma sempre inferiore o maggiore di 15-25 mm, effettuare la regolazione della catena, come indicato a pag. 74.

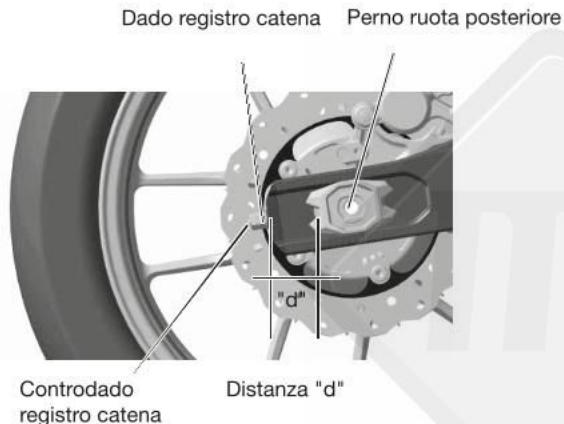

REGOLAZIONE CATENA DI TRASMISSIONE

- Posizionare il veicolo sul cavalletto laterale.
- Allentare il dado del perno ruota e il controdado di ogni lato del forcellone posteriore.
- Ruotare il dado registro catena finchè si ottiene un gioco verticale di 15-25 mm (in senso antiorario per allentare la catena).
- Serrare con cura il perno ruota.
Coppia di serraggio 95 Nm (9,5 kgm).
- Serrare con cura ogni controdado.
Coppia di serraggio 6 Nm (0,61 kgm).

ATTENZIONE!

- Fare in modo che la distanza "d" sia uguale per i lati destro e sinistro del forcellone.
- Durante la regolazione fare attenzione a non lesionare il sensore velocità e la ruota fonica.



LUBRIFICAZIONE E PULIZIA CATENA DI TRASMISSIONE

La catena di trasmissione è costituita da maglie e da anelli di tenuta (per mantenere il grasso all'interno); si raccomanda quindi la massima attenzione durante le operazioni di lubrificazione e lavaggio.

Lubrificazione

- Lubrificare la catena ogni 500 km.
- E' meglio lubrificare la catena quando il motore è ancora caldo dopo la guida per consentire al lubrificante di penetrare meglio nelle maglie.
- Applicare il lubrificante alla sommità dell'area di sovrapposizione delle maglie del ramo inferiore della catena, in modo che la forza centrifuga lo faccia penetrare durante la marcia.

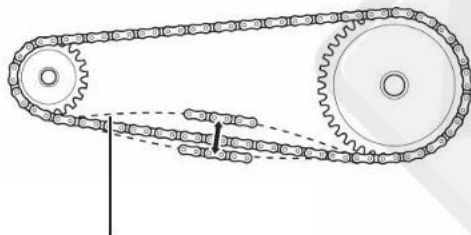

Sommità dell'area di
sovrapposizione
delle maglie



3.2 MANUTENZIONE PERIODICA

- Per assicurare una guida sicura e confortevole è necessario effettuare con scrupolo le operazioni di manutenzione periodica illustrate.
- Se il motociclo non viene utilizzato per un lungo periodo è necessario effettuare un controllo generale al momento di rimmetterlo in funzione.
- Si raccomanda inoltre di effettuare la prima ispezione secondo la periodicità specificata nella tavola di manutenzione o entro il primo mese.

ATTENZIONE!

- Rivolgere la massima attenzione alla sicurezza personale durante le operazioni di manutenzione.
- Porre il motociclo sul cavalletto centrale e sul piano.
- Utilizzare utensili adeguati per le operazioni previste.
- Operare sempre a motore spento.
- Dopo essere stato spento il motore rimane caldo per molto tempo. Fare attenzione a non scottarsi.



VALICO 500DS
ABS

LUBRIFICAZIONE GENERALE

Provvedere periodicamente alla lubrificazione di tutte le parti in scorrimento tra loro.

PULIZIA

Pulire spesso il veicolo per evitare che l'accumulo di polvere o sporco danneggi la funzionalità dei singoli componenti.

ATTENZIONE!

- Fare attenzione che i detersivi usati per la pulizia ed il lavaggio del veicolo non contengano agenti chimici dannosi per la vernice della carrozzeria.
- Se il veicolo non viene utilizzato per un periodo di tempo piuttosto lungo, prima della partenza controllare la funzionalità di ogni parte e procedere alla lubrificazione. Solo dopo aver effettuato tali controlli, avviare il motore.

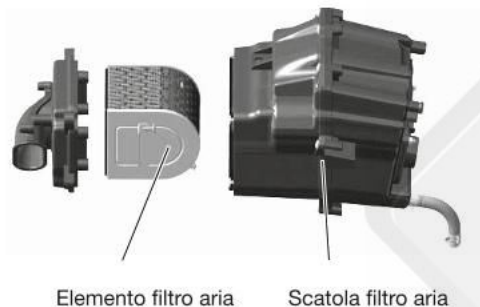

ISPEZIONE FILTRO ARIA

Polvere e sporco nel filtro aria causano perdita di prestazioni, aumento del consumo e delle emissioni inquinanti. Aprire la scatola filtro aria e controllare lo stato dell'elemento filtrante. Pulirlo o sostituirlo secondo quanto indicato nella tavola di manutenzione.

Pulizia

- a** Rimuovere la sella e la batteria.
 - b** Togliere le quattro viti della scatola filtro aria.
 - c** Rimuovendo le quattro viti di fissaggio estrarre l'elemento filtro aria.
 - d** Pulire l'elemento filtrante con aria compressa.
- Installare in senso inverso allo smontaggio.

ATTENZIONE!

- Non utilizzare benzina per la pulizia del filtro aria perché facilmente infiammabile.
- Se il filtro aria non è installato propriamente il motore aspira polvere e sporcizia. Questo pregiudica la durata del motore nel tempo.



SOSTITUZIONE OLIO MOTORE

Poichè la sostituzione dell'olio motore potrebbe risultare piuttosto difficoltosa ad un operatore inesperto, si consiglia di rivolgersi ad un'officina autorizzata **VOGE**. Nel caso si intenda procedere comunque, seguire attentamente le istruzioni qui riportate.

Sostituire l'olio motore alle scadenze indicate nella tabella di manutenzione.

Quantità olio motore

Sostituzione con cambio filtro 2,7 litri

Sostituzione olio

- a Parcheggiare il veicolo in piano sul cavalletto laterale.
- b Dopo aver rimosso lo spoiler inferiore mettere un recipiente sotto la vite di drenaggio per raccogliere l'olio esausto (la vite di drenaggio si trova sotto il motore lato sinistro).
- c Svitare e togliere il tappo di carico. Rimuovere la vite di drenaggio per far defluire l'olio. L'olio fuoriesce più facilmente a motore caldo.
- d Pulire la vite di drenaggio e reinstallarla serrandola con cura. Verificare lo stato dell'O ring in rame della vite di drenaggio e sostituire se necessario.



Tappo carico olio



Vite di drenaggio

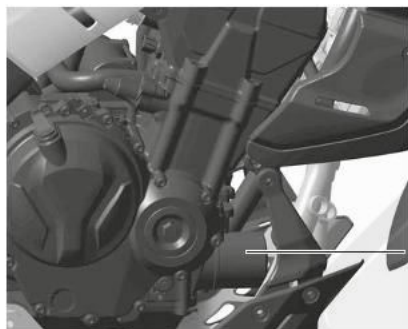

Filtro olio

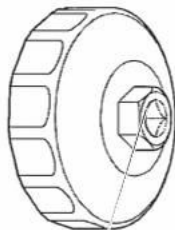

Chiave per filtro olio

ATTENZIONE!

Attenzione a non ustionarsi con l'olio bollente durante le operazioni.

- e Utilizzando un'apposita chiave per filtri rimuovere il filtro olio (sul lato destro del veicolo, vicino ai collettori) per togliere quest'ultimo.

Sostituire il filtro con uno nuovo avendo cura, nella reinstallazione, di posizionare correttamente l'O-ring di tenuta e serrare (coppia di serraggio 26 Nm (2,7 kgm)).

- f Rabboccare il quantitativo corretto di olio motore ACT-PRO! EVO SYNT 10W-40 (specifiche JASO MA2, API SL/SM). Controllare il livello come indicato a pag. 60.
- g Riavvitare il tappo.
- h Scaldare il motore. Ricontrollare il livello dell'olio dopo aver spento e raffreddato il motore. Assicurarsi che non ci siano perdite di olio.

ATTENZIONE!

Non disperdere gli olii esausti nell'ambiente.

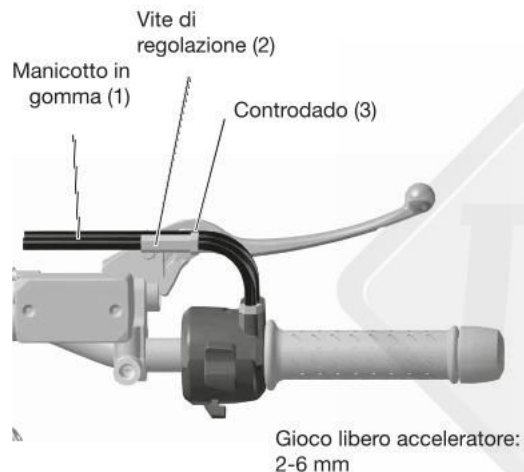

REGOLAZIONE ACCELERATORE

Nel caso in cui la manopola dell'acceleratore non presenti un gioco libero di 2-6 mm (come indicato a pag. 65) è necessaria la regolazione come di seguito descritto:

- a Fare scorrere il manicotto di gomma (1) per scoprire la vite di regolazione (2).
- b Allentare il controdado (3).
- c Ruotare la vite di regolazione (2) fino ad ottenere il corretto gioco libero.
- d Serrare il controdado (3) e reinstallare il manicotto di gomma (1).

ATTENZIONE!

- Assicurarsi che, con il veicolo sul cavalletto laterale, si verifichi il ritorno automatico della manopola dell'acceleratore anche ruotando lo sterzo nelle varie posizioni, garantendo così il minimo del motore.
- Il mancato ritorno automatico dell'acceleratore può causare situazioni di pericolo e cadute.

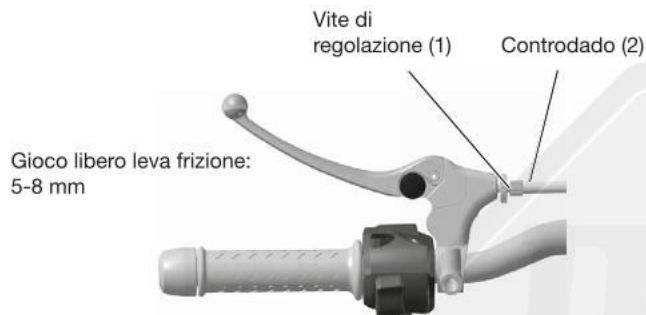

REGOLAZIONE LEVA FRIZIONE

Nel caso in cui la leva della frizione non presenti un gioco libero di 5-8 mm è necessaria la regolazione come di seguito descritto:

- a** Rimuovere il manicotto di gomma per scoprire la vite di regolazione (1).
- b** Allentare il controdado (2).
- c** Ruotare la vite di regolazione (1) fino ad ottenere il corretto gioco libero.
- d** Serrare il controdado (2) e reinstallare il manicotto di gomma.

ATTENZIONE!

Un eccessivo gioco libero della leva frizione può causare danneggiamenti della frizione (si brucia) e del cambio marce.

Sulla leva frizione è presente un regolatore con quattro posizioni per adattare la posizione della leva stessa alla mano del pilota. Spingere la leva (3) in avanti e ruotare il regolatore (4) fino ad allineare con il riferimento (5) il numero indicato sul regolatore stesso. La distanza della leva dal manubrio può variare da un minimo (posizione 4) ad un massimo (posizione 1).

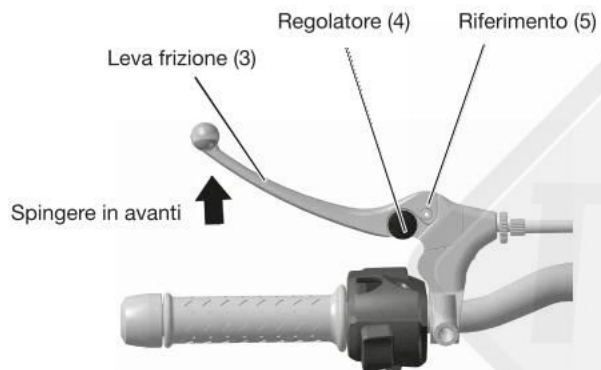

ATTENZIONE!

- Per motivi di sicurezza effettuare la regolazione della leva frizione solo quando il veicolo è fermo. Togliere le mani dal manubrio è contro il Codice della Strada e riduce la capacità di controllo del veicolo.
- Dopo la regolazione e prima di guidare verificare il corretto funzionamento della leva.

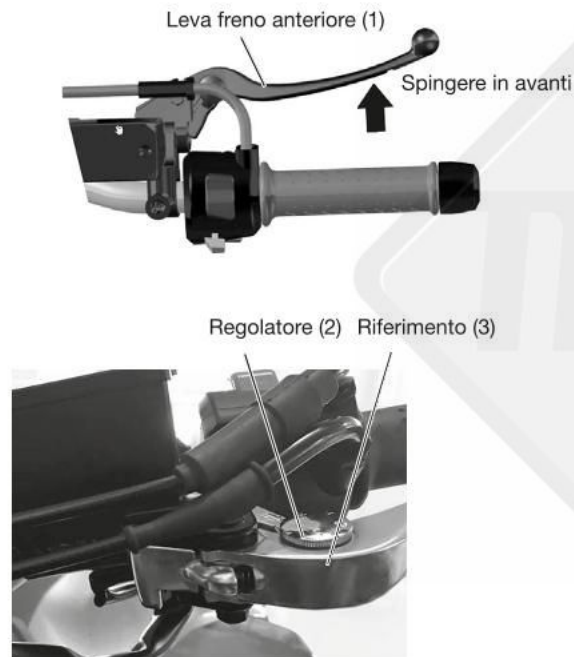

REGOLAZIONE LEVA FRENO ANTERIORE

Sulla leva freno anteriore è presente un regolatore con cinque posizioni per adattare la posizione della leva stessa alla mano del pilota.

Spingere la leva (1) in avanti e ruotare il regolatore (2) fino ad allineare con il riferimento (3) il numero indicato sul regolatore stesso. La distanza della leva dal manubrio può variare da un minimo (posizione 4) ad un massimo (posizione 1).

ATTENZIONE!

- Per motivi di sicurezza effettuare la regolazione della leva freno anteriore solo quando il veicolo è fermo. Togliere le mani dal manubrio è contro il Codice della Strada e riduce la capacità di controllo del veicolo.
- Dopo la regolazione e prima di guidare verificare il corretto funzionamento della leva.



REGOLAZIONE CAMBIO MARCE

Il pedale del cambio marce è regolabile in base alle esigenze di guida.

Regolazione:

- Allentare i due dadi esagonali (1) alle estremità dell'asta rinvio leva cambio.
- Ruotare l'asta leva cambio finché la leva non si trova nella posizione desiderata.
- Serrare i due dadi esagonali.



(2)

ATTENZIONE!

Dopo la regolazione e prima di guidare verificare il corretto funzionamento della leva cambio marce.

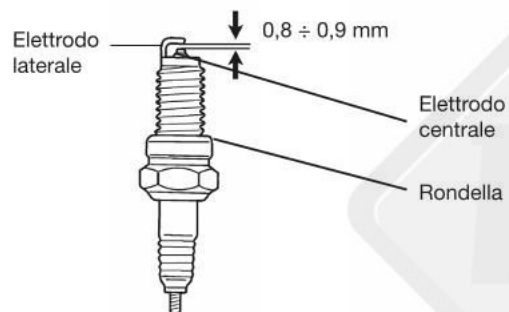

ISPEZIONE CANDELE

Per l'ispezione candele, per la complessità delle operazioni e per motivi di sicurezza, è necessario rivolgersi ad un'officina autorizzata **VOGE**.

Specifiche candela

CPR8EA-9

Distanza elettrodi: $0,8 \div 0,9 \text{ mm}$



Vano batteria

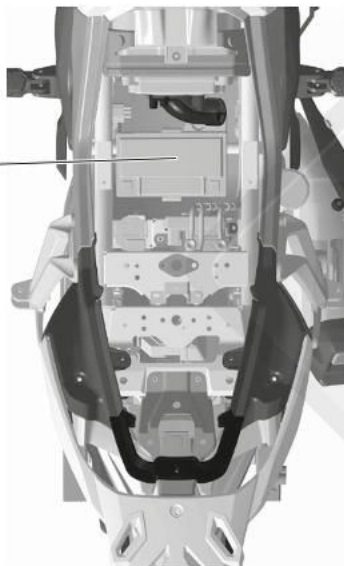

ISPEZIONE BATTERIA

Questo veicolo adotta una batteria di tipo sigillato che non richiede rabbocchi di acqua distillata.

ATTENZIONE!

- Non togliere mai i tappi degli elettrodi.
- La batteria genera gas esplosivi. Tenerla quindi lontano da fiamme e scintille.
- All'interno della batteria è contenuto un acido. Tenerla fuori dalla portata di bambini e maneggiarla con prudenza.

Pulizia terminali

- a Aprire il vano di accesso alla batteria dopo la rimozione della sella anteriore (i dettagli a pag. 29).
- b Controllare lo stato dei terminali. Se i terminali sono ossidati smontare la batteria e pulirli con una spazzola metallica.
- c Dopo aver pulito i terminali applicarvi un leggero strato di grasso prima di rimontare la batteria.

Dopo la reinstallazione della batteria aspettare un minuto prima di avviare il motore per consentire l'inizializzazione dell'impianto elettrico.

ATTENZIONE!

- Girare la chiave su "**OFF**" prima di accedere alla batteria.
 - Quando la batteria viene smontata il terminale negativo (verde) va scollegato prima di quello positivo (rosso), quando viene rimontata va collegato prima il positivo.
 - Serrare propriamente i dadi dei terminali.
-

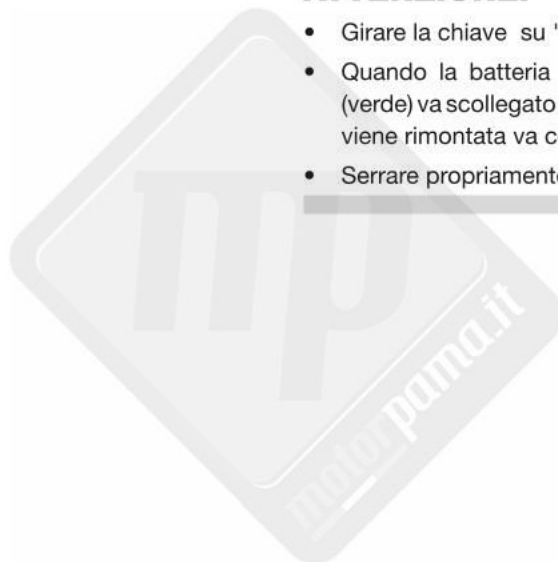



Conservazione della batteria

La batteria tende naturalmente a scaricarsi se non viene periodicamente caricata. Inoltre quando si scarica completamente avvengono all'interno della batteria reazioni chimiche che la danneggiano in modo irreparabile.

ATTENZIONE!

- In caso il veicolo non venga utilizzato per più di 15 giorni la batteria va smontata, caricata mensilmente e conservata in un luogo fresco. Se la batteria viene lasciata sul veicolo scollegare l'elettrodo negativo.
- Se il veicolo viene tenuto inutilizzato per lunghi periodi senza prendere adeguate precauzioni la batteria si danneggia. Tale danno non è coperto da garanzia.



Vano portafusibili
dietro fianchetto laterale sinistro

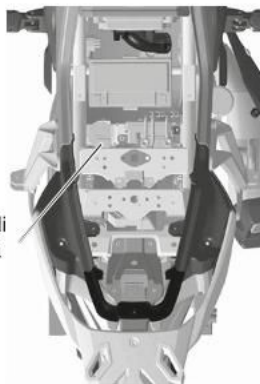

Vano portafusibili
nel vano batteria

SOSTITUZIONE FUSIBILI

Ruotare la chiave su “OFF” prima di controllare se il fusibile è bruciato.

Per le specifiche tecniche fare riferimento a quanto riportato sui fusibili stessi e sostituire sempre con fusibili equivalenti.

Sostituzione

- Ricercare la causa che ha fatto bruciare il fusibile prima di sostituirlo.
- Aprire il vano portafusibili (uno nel vano batteria e uno dietro il fianchetto laterale sinistro) e rimuovere il fusibile. I fusibili di riserva sono invece nel vano batteria.
- Utilizzare sempre ricambi originali quando si sostituiscono componenti elettrici.
- Far attenzione a non far scorrere acqua nel vano fusibili quando si lava il veicolo.

ATTENZIONE!

- Dopo aver installato il fusibile controllare che i terminali non siano laschi, causa questa di malfunzionamenti dell'impianto elettrico.
- Fusibili con caratteristiche diverse da quelle indicate possono causare danni all'impianto elettrico.



VALICO 500DS
ABS

Connettore diagnosi sistema alimentazione

Il connettore di diagnosi è situato nel vano batteria; servirà all'officina autorizzata **VOGE** per l'ispezione del sistema di alimentazione ad iniezione.

Connettore sistema
di diagnosi

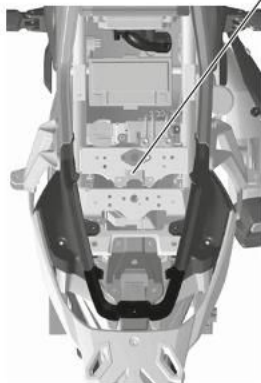



3.3 IN CASO DI GUASTO

Nel caso si verificasse qualsiasi tipo di problema o irregolarità nel funzionamento del veicolo è buona norma recarsi tempestivamente presso un punto di assistenza **VOGE** dove sono disponibili i ricambi originali **VOGE** che assicurano un livello di qualità adatto al veicolo (oltre alla validità della garanzia).





VALICO 500DS
ABS







VALICO 500DS
ABS



GARANZIA >



VALICO 500DS
ABS

Proprietario

Note

NOME

COGNOME

CAP

CITTÀ

PROV.

M F
SESSO

DATA DI NASCITA

VIA E NUMERO CIVICO

TELEFONO

E-MAIL



LE CONDIZIONI DI GARANZIA

- I veicoli VOGÉ sono coperti da garanzia contro i difetti di fabbricazione per un periodo di due anni dalla data di consegna, percorrenza illimitata.
- La garanzia ha validità su tutto il territorio italiano (Repubblica di S. Marino compresa) ed è applicata solo dopo un esame di un tecnico abilitato VOGÉ.
- A offrire la garanzia, secondo quanto fissato dalla Direttiva 1999/44/CE del Parlamento europeo, è il rivenditore VOGÉ che timbra e firma la scheda di garanzia. La presente garanzia non pregiudica i diritti del proprietario previsti dalla Direttiva sopra citata.
- La data d'inizio garanzia è la data di prima immatricolazione del veicolo, tale data deve essere riportata nel campo "Data Consegna".
- L'esame delle avarie e delle loro cause, sarà sempre fatto presso le officine autorizzate o rivenditori VOGÉ.
- Durante il periodo nel quale il veicolo è presso le officine del rivenditore o dell'importatore, questi non rispondono per eventuali danni per eventi climatici, scasso, furti, incendi ed altri casi imprevisi di forza maggiore.
- Nel caso di cambio di proprietà del veicolo la garanzia rimane valida sino alla naturale scadenza.
- Il costruttore, l'importatore ed il rivenditore sono esonerati da ogni responsabilità ed obbligazione per qualsiasi incidente alle persone o alle cose che possa verificarsi per o durante l'uso del veicolo. Di conseguenza non saranno rimborsabili le richieste di risarcimento di danni diretti o indiretti.
- Per qualsiasi contestazione è competente il Foro dove ha sede il rivenditore.



REVOCA DELLA GARANZIA

La garanzia è revocata nei seguenti casi:

- il veicolo presenta i numeri di telaio o motore alterati o cancellati
- il veicolo è stato modificato
- il veicolo è stato utilizzato per competizioni sportive di qualsiasi genere o adibito a noleggio
- il veicolo è stato riparato da un'officina non autorizzata VOGÉ.
- non è stato rispettato il programma di manutenzione programmata previsto dal costruttore
- utilizzo di ricambi non originali, di carburante o di lubrificanti con specifiche diverse da quelle consigliate dal costruttore
- il veicolo non è stato utilizzato in modo conforme a quanto specificato nel Libretto di Uso e Manutenzione.

LIMITAZIONI DELLA GARANZIA

I seguenti particolari non sono coperti dalla garanzia, fatta eccezione per fenomeni chiaramente imputabili a difetti di costruzione e/o materiale:

- particolari di normale manutenzione quali: filtri olio e aria, olio motore e trasmissione, liquido freni, liquido refrigerante...
- particolari soggetti ad usura quali: batteria, candele, lampadine, cinghie di trasmissione, rulli centrifughi, frizioni, ganasce e pastiglie freno, fusibili, cavi, pneumatici...

Sono inoltre esclusi dalla garanzia fenomeni quali:

- vibrazioni e rumorosità meccaniche che non influiscano sulla funzionalità del veicolo
- naturale invecchiamento (scolorimento delle superfici verniciate, ossidazione di parti metalliche...)
- difetti causati da agenti esterni quali: olii, fumi, prodotti chimici, acqua marina, salsedine, sale...
- danni a parti verniciate e/o della carrozzeria quali graffi, abrasioni, scalfitture, ammaccature, crepe.

TAVOLA DI MANUTENZIONE

MANUTENZIONE PERIODICA

- VOGÉ prevede un piano di manutenzione programmata allo scopo di mantenere in perfetta efficienza il veicolo e di garantirne una maggiore durata nel tempo. Per i dettagli consultare la tavola di manutenzione. Nel caso il manuale in vostro possesso sia in lingua inglese, la tavola è scaricabile dal sito www.vogeytaly.it.
- Per il mantenimento della garanzia è necessario sottoporre il veicolo ai tagliandi con la frequenza prevista dal costruttore ed effettuati esclusivamente presso officine autorizzate VOGÉ (per i nominativi: <http://www.vogeytaly.it/rivenditori>) utilizzando esclusivamente ricambi originali VOGÉ. Ad ogni tagliando il rivenditore o officina autorizzata dovrà applicare il proprio timbro e firma negli appositi spazi. Conservate con cura questo libretto poiché sarà richiesto ad ogni intervento di assistenza.
- I tagliandi sono a pagamento. I tempi di manodopera necessari sono stabiliti e aggiornati da VOGÉ, alla manodopera vanno aggiunti i costi dei materiali di consumo secondo quanto richiesto dalla tavola di manutenzione.
- Si raccomanda di effettuare sempre le ispezioni pre-guida come indicato sulla tavola di manutenzione. Questi controlli quotidiani oltre ad essere di fondamentale importanza per la propria sicurezza possono prevenire guasti meccanici. Avarie dovute ad incuria non sono coperte da garanzia.
- Il proprietario è tenuto a controllare periodicamente il livello dell'olio motore e a rabboccare se necessario. Un normale consumo di olio può causare un livello insufficiente anche se i tagliandi sono regolarmente eseguiti. Avarie dovute a insufficienza di olio motore non sono coperte da garanzia.



	A primi 1000 km	ogni 5000 km o ogni anno	ogni 10000 km	Ispezioni pre-guida
Olio motore controllo		CONTROLLARE OGNI 500 KM		•
Olio motore sostituzione	S	S	S	
Filtro olio		S	S	
Candela			S(20)	
Iniezione elettronica			•	
Cavo acceleratore	•	•	•	•
Filtro aria*		•	S	
Gioco valvole			C(20)	
Liquido refrigerante	•	SOSTITUIRE OGNI 2 ANNI		•
Catena trasmissione		CONTROLLARE E LUBRIFICARE OGNI 1000 KM		
Filtro carburante			S(10)	
Frizione		•	•	
Fluido freni	•	SOSTITUIRE OGNI 2 ANNI		•
Freni	•	•	•	•
Viti e dadi	•	•	•	
Cuscinetti di sterzo	•	•	•	•
Pneumatici	•	•	•	•
Batteria		•	•	

(•) Controllo. Inclusa anche pulizia, registrazione, riparazione o sostituzione (S) Sostituzione, (S10) Sostituire ogni 10000 km, (S20) Sostituire ogni 20000 km, (C20) Controllare ogni 20000 km

(*) Sostituire più spesso se il veicolo viene utilizzato su strade polverose

Ispezione Pre-consegna

Data ____/____/____

- Olio motore e trasmissione controllo
- Cavo acceleratore
- Liquido refrigerante
- Fluido freni
- Freni
- Viti e dadi
- Cuscinetti di sterzo
- Pneumatici
- Batteria (preparazione e carica)
- Catena trasmissione

La mancata esecuzione dei suddetti controlli fa decadere ogni diritto alla garanzia.

Tagliando a 1000 km

Data ____/____/____

km reali

Note:

Timbro e firma del rivenditore

Tagliando a 5000 km

Data ____/____/____

km reali

Note:

Timbro e firma del rivenditore

TELAIO N.

--	--	--	--	--	--	--	--	--	--	--	--	--	--	--	--	--	--	--	--	--	--	--	--	--	--



Tagliando a 10000 km

Data ____/____/____
km reali
Note:
Timbro e firma del rivenditore

Tagliando a 15000 km

Data ____/____/____
km reali
Note:
Timbro e firma del rivenditore

Tagliando a 20000 km

Data ____/____/____
km reali
Note:
Timbro e firma del rivenditore

Tagliando a 25000 km

Data ____/____/____
km reali
Note:
Timbro e firma del rivenditore

TELAIO N.

--	--	--	--	--	--	--	--	--	--	--	--	--	--	--	--	--	--	--	--	--	--	--

Tagliando a 30000 km

Data ____ / ____ / ____
km reali
Note:
Timbro e firma del rivenditore

Tagliando a 35000 km

Data ____ / ____ / ____
km reali
Note:
Timbro e firma del rivenditore

Tagliando a 40000 km

Data ____ / ____ / ____
km reali
Note:
Timbro e firma del rivenditore

Tagliando a 45000 km

Data ____ / ____ / ____
km reali
Note:
Timbro e firma del rivenditore

TELAIO N.

--	--	--	--	--	--	--	--	--	--	--	--	--	--	--	--	--	--	--	--	--



VALICO 500DS
ABS

Tagliando a 50000 km

Data ____/____/____
km reali
Note:
Timbro e firma del rivenditore

Tagliando a 55000 km

Data ____/____/____
km reali
Note:
Timbro e firma del rivenditore

TELAIO N.

--	--	--	--	--	--	--	--	--	--	--	--	--	--	--	--	--	--	--	--

Tagliando a 60000 km

Data ____/____/____
km reali
Note:
Timbro e firma del rivenditore

Tagliando a 65000 km

Data ____/____/____
km reali
Note:
Timbro e firma del rivenditore





VALICO 500DS
ABS

VOGE CARE

Termini e Condizioni del Servizio di Assistenza



Estratto delle condizioni generali del Servizio di Assistenza Stradale

I testi che seguono sono un estratto della Convenzione n. CT200009 stipulata da VOGÉ ITALIA S.R.L. con ACI Global Servizi S.p.A. . Ai fini legali vale esclusivamente il testo integrale della Convenzione depositata presso VOGÉ ITALIA S.R.L.- Via Alcide De Gasperi, 7 25080 MAZZANO (BS).

DEFINIZIONI

Assistenza: l'aiuto tempestivo, fornito al Cliente che si trovi in difficoltà a seguito del verificarsi di un Evento.

Centrale Operativa: l'organizzazione di ACI Global Servizi S.p.A. costituita da risorse umane e da attrezzature, in funzione 24 ore su 24 tutti i giorni dell'anno, che provvede al contatto telefonico con il Cliente e organizza ed eroga i Servizi Assistenza

Cliente: l'acquirente regolarmente abilitato all'uso del Motoveicolo o conducente autorizzato dallo stesso, nonché i trasportati che si trovano a bordo del Motoveicolo stesso, limitatamente al numero di posti indicati sulla carta di circolazione;

Contraente: VOGÉ ITALIA S.r.l. società a socio unico

Depannage: il servizio di Soccorso stradale reso tramite mezzo attrezzato in grado di effettuare riparazioni sul posto per consentire la prosecuzione del viaggio senza Traino del Motoveicolo.

Evento: indica ciascuno tra gli eventi di seguito definiti al cui

verificarsi saranno prestati i Servizi Assistenza.

Fornitore di Assistenza: indica l'organizzazione di ACI Global Servizi S.p.A che fornisce le prestazioni di assistenza ai Clienti, nonché i fornitori terzi convenzionati con ACI Global Servizi S.p.A.

Guasto: qualsiasi mancato funzionamento improvviso e imprevisto del Motoveicolo, che comporti l'immobilizzo immediato dello stesso, ovvero ne consenta la marcia ma con rischio di aggravamento del danno ovvero in condizioni di pericolosità e/o grave disagio per il Cliente e per la circolazione stradale.

Sono considerati guasto quelli causati dalla foratura di uno o più pneumatici, dalla mancanza o dall'errato carburante, dall'esaurimento della batteria, dalla perdita o rottura delle chiavi, blocco della serratura e difetti correlati alla sicurezza quali: gli indicatori di direzione e le luci anteriori o posteriori.

Incidente: indica l'Evento accidentale, in connessione con la circolazione stradale – collisione con altro veicolo, urto contro ostacolo fisso, ribaltamento, uscita di strada – che provochi al Motoveicolo danni tali da determinarne l'immobilizzo immediato ovvero ne consenta la marcia ma con il rischio di aggravamento del danno ovvero in condizioni di pericolosità e/o grave disagio per il Cliente e per la circolazione stradale.

Luogo di Destinazione: punto di assistenza più vicino al luogo di immobilizzo appartenente alla Rete di Vendita e Assistenza VOGÉ, presso il quale il Motoveicolo che necessita Assistenza deve essere trasportato.



Motoveicolo: si intende ogni veicolo a due ruote, di qualunque cilindrata, nuovo di marca VOGÉ, venduto in Italia tramite la Rete di Vendita e Assistenza VOGÉ o da VOGÉ ITALIA S.R.L. stessa, immatricolato in Italia nel periodo di vigenza di prestare i Servizi Assistenza, con targa italiana.

Rete di Vendita e Assistenza: la rete ufficiale dei rivenditori e delle officine autorizzate VOGÉ che, in Italia, il Contraente autorizza alla commercializzazione e all'assistenza dei Motoveicoli.

Servizi di Assistenza: sono quelli elencati nella Sezione che segue.

Soccorso Stradale: indica il Servizio Assistenza avente ad oggetto il Depannage ed il Traino.

Traino: indica il trasporto del Motoveicolo che necessita Assistenza fino al Luogo di Destinazione.

ASSISTENZA AL MOTOVEICOLO

La Centrale Operativa fornisce ai Clienti, al seguito del verificarsi di un Evento, i servizi di assistenza al Motoveicolo direttamente o tramite i propri Fornitori di Assistenza, in virtù della Convenzione n. CT200009 stipulata da VOGÉ ITALIA S.R.L., fino alla concorrenza dei limiti previsti.

Soccorso Stradale

In caso di Guasto o Incidente al Motoveicolo purché questo si trovi su strade aperte al traffico, ragionevolmente raggiungibili

dal carro di soccorso, la Centrale Operativa invia sul posto indicato dal Cliente un mezzo di soccorso, alle condizioni che seguono. Il mezzo di soccorso inviato direttamente presso il Motoveicolo immobilizzato, dietro richiesta del Cliente, può senza alcun esborso da parte di quest'ultimo:

- a) effettuare il Depannage mediante piccole riparazioni sul posto. L'eventuale costo dei ricambi di tali piccole riparazioni o del carburante in caso di esaurimento resterà a carico del Cliente che lo regolerà direttamente al personale del mezzo di soccorso intervenuto;
- b) effettuare il Traino del Motoveicolo fino al Luogo di Destinazione. In caso di Evento verificatosi nella città dove il Cliente ha acquistato il Motoveicolo o dove effettua le regolari operazioni di manutenzione, è possibile, entro un raggio di 15 km dal luogo di fermo, richiedere che il Motoveicolo venga trainato presso il Luogo di destinazione indicato dal Cliente stesso.

Durante l'orario di chiusura del Luogo di Destinazione ovvero qualora la percorrenza chilometrica tra il luogo dell'immobilizzo e il Luogo di Destinazione sia superiore a 30 Km (calcolati come percorrenza di andata e ritorno del mezzo di soccorso), la Centrale Operativa organizzerà il Traino differito del Motoveicolo il prima possibile e comunque compatibilmente con le esigenze di servizio del Fornitore di Assistenza intervenuto per la prestazione del Soccorso Stradale. In caso di chiusura del Luogo di

Destinazione (ore notturne e giorni festivi) il Traino differito viene effettuato negli orari di apertura immediatamente successivi e rimarranno a carico della Centrale Operativa le spese di posteggio per un massimo di 3 giorni.

Il servizio di Soccorso Stradale non comprende le eventuali spese rese necessarie per il recupero del Motoveicolo fuori dalla sede stradale. Tali spese rimarranno a carico del Cliente.

Qualora l'immobilizzo avvenga in uno dei Paesi specificati al paragrafo "Estensione Territoriale", il Motoveicolo verrà trasportato al punto della Rete di Assistenza più vicino al luogo dell'immobilizzo, oppure, nei Paesi in cui non è presente la Rete di Assistenza VOGÉ, fino all'officina competente più vicina al luogo dell'immobilizzo.

ESCLUSIONI

VOGE ITALIA S.R.L. ha richiesto che i Servizi Assistenza non siano prestati nei seguenti casi in quanto esclusi dall'ambito del Programma ASSISTENZA VOGÉ CARE:

- le prestazioni usufruite senza il preventivo consenso della Centrale Operativa, fatta eccezione per i casi di Soccorso Stradale in autostrada, dove è imposto l'intervento di un Fornitore Assistenza diverso, o per i casi in cui il Cliente non riesca a mettersi in contatto con la Centrale Operativa locale per cause di forza maggiore;

- tutti gli eventi derivanti da: gare motociclistiche competitive e relative prove e allenamenti, guerre, rivoluzioni, sommosse o movimenti popolari, saccheggi, atti sabotaggio, vandalici e di terrorismo, pirateria, scioperi, terremoti, fenomeni atmosferici aventi caratteristiche di calamità naturali, o causati dall'intervento di autorità governative o per forza maggiore, conseguenze dirette ed indirette di trasmutazione dell'atomo, come pure di radiazioni provocate dall'accelerazione artificiale di particelle atomiche;
- i danni provocati dall'uso improprio del Motoveicolo;
- danni causati qualora alla guida del Motoveicolo sia un conducente non autorizzato o un conducente sprovvisto di patente di guida;
- danni causati da abuso di alcol, psicofarmaci ad uso non terapeutico, stupefacenti e allucinogeni;
- danni causati da dolo e colpa grave del Cliente;
- danni agli effetti personali a bordo dei Motoveicoli e le eventuali perdite economiche a seguito dell'Evento.

La Centrale Operativa non assume responsabilità per ritardi e/o impedimenti nella prestazione dei Servizi Assistenza dovuti a cause di forza maggiore (quali a titolo esemplificativo: eventi naturali, scioperi, provvedimenti dell'autorità) verificatisi durante l'erogazione dei Servizi Assistenza medesimi.



DECORRENZA E DURATA DEI SERVIZI ASSISTENZA

Nei confronti dei singoli Clienti, i Servizi Assistenza hanno la durata di 730 giorni e decorrono dalla data di prima immatricolazione del Motoveicolo che beneficia della garanzia post-vendita.

L'erogazione dei Servizi Assistenza cesserà alla scadenza del periodo di validità della garanzia postvendita.

ESTENSIONE TERRITORIALE

I Servizi Assistenza saranno prestati ai Clienti per gli Eventi verificatisi in Italia (inclusi lo Stato della Città del Vaticano e la Repubblica di San Marino) e nei seguenti Paesi: Andorra, Albania, Austria, Belgio, Bielorussia, Bosnia Herzegovina, Bulgaria, Cipro, Croazia, Danimarca, Estonia, Finlandia, Francia, FYROM, Germania, Gibilterra, Grecia, Gran Bretagna, Islanda, Irlanda, Kosovo, Lettonia, Liechtenstein, Lituania, Lussemburgo, Malta, Monaco, Montenegro, Norvegia, Olanda, Polonia, Portogallo, Repubblica Ceca, Romania, Russia, Serbia, Slovacchia, Slovenia, Spagna, Svezia, Svizzera, Turchia, Ucraina, Ungheria

MANCATO UTILIZZO DEI SERVIZI

La Centrale Operativa non è tenuta a fornire servizi o rimborsi, in alternativa o a titolo di compensazione, in caso di prestazioni non usufruite o usufruite solo parzialmente per scelta del Cliente

o per negligenza di questi.

COME RICHIEDERE ASSISTENZA

In caso di necessità di Assistenza, i Clienti potranno contattare la Centrale Operativa, ai seguenti recapiti telefonici:

il numero verde **800541760**

oppure,

il numero a pagamento **+39 02 66165127**

Il Cliente dovrà comunicare le seguenti informazioni:

- nome e cognome
- marca, modello, cilindrata e versione del Motoveicolo;
- numero di targa e/o telaio del Motoveicolo;
- data di prima immatricolazione del Motoveicolo;
- numero di telefono e indirizzo anche temporaneo;

Una volta ricevute le informazioni di cui sopra, la Centrale Operativa verificherà in tempo reale che il Cliente abbia diritto ai Servizi Assistenza e, ove la verifica abbia esito positivo, ne convaliderà la richiesta.

Tutte le prestazioni di Servizi Assistenza devono essere autorizzate dalla Centrale Operativa. Ove il Cliente proceda ad un

intervento previsto dalle presenti Condizioni che regolano i Servizi Assistenza senza il previo consenso della Centrale Operativa, tale Cliente non avrà diritto al rimborso di alcuna spesa o costo incorso, i quali resteranno invece completamente a suo carico.





VALICO 500DS
ABS

INFORMATIVA SARA ASSICURAZIONI S.p.A. - ASSISTENZA al MOTOVEICOLO

POLIZZA DI ASSISTENZA PROGRAMMA ASSISTENZA VOGE CARE (n° 3500159435)

**SONO COPERTE DA POLIZZA DI ASSICURAZIONE, STI-
PULATA CON SARA ASSICURAZIONI S.P.A., SENZA COSTI
AGGIUNTIVI, LE PRESTAZIONI DI SEGUITO RIPORTATE:**

ASSISTENZA AL MOTOVEICOLO

TRASPORTO DEI PASSEGGERI

*Le indicazioni riportate di seguito sono meramente esplicative
la natura delle prestazioni erogate dalla compagnia e non hanno
valore vincolante, essendo unici documenti rilevanti e validi ad
ogni effetto le condizioni generali di assicurazione.*

*Le Condizioni generali della Polizza n° 3500159435, sono a
disposizione degli Assicurati presso VOGE ITALIA S.R.L.- Via
Alcide De Gasperi, 7 25080 MAZZANO (BS).*

AVVERTENZA: per l'erogazione delle prestazioni di Assistenza
Sara Assicurazioni S.p.A. si avvale della **Struttura Orga-
nizzativa di ACI Global Servizi S.p.A.** con sede sociale in via
Stanislao Cannizzaro 83/A, 00156 Roma e con sede secondaria
in Via Montalbino 3/5, 20159 Milano.

PRESTAZIONI DI ASSISTENZA

La Società fornisce agli Assicurati acquirenti di un Motoveicolo nuovo di marca Voge, acquistato presso un punto della Rete di Vendita e Assistenza, e degli eventuali passeggeri trasportati a bordo di detti Motoveicoli (entro i limiti del numero dei posti consentiti dalla carta di circolazione), al verificarsi di un Sinistro, le prestazioni di Assistenza di seguito specificate, nei limiti dei massimali per ciascuno previsto.

ASSISTENZA AL MOTOVEICOLO

TRASPORTO DEI PASSEGGERI

Qualora a seguito di Guasto o Incidente del Motoveicolo non possa essere riparato sul luogo dell'immobilizzo e a seguito di traino organizzato dalla Struttura Organizzativa, l'Assicurato sarà messo in condizione di raggiungere il centro da cui proviene il carro attrezzi oppure la Rete di Vendita e Assistenza dove viene trasportato il Motoveicolo, utilizzando, se possibile, lo stesso mezzo che ha trasportato il motoveicolo o con mezzo ritenuto più opportuno dalla Società. Inoltre, la Struttura Organizzativa metterà a disposizione del Cliente un taxi per raggiungere l'albergo o la stazione ferroviaria o aeroportuale più vicina, tenendo a proprio carico una spesa massima complessiva di € 30,00 per Sinistro, indipendentemente dal numero di persone coinvolte.

OBBLIGHI DELL'ASSICURATO IN CASO DI SINISTRO

In caso di sinistro l'Assicurato deve darne avviso alla Società ai sensi dell'art. 1913 del Codice Civile e secondo le modalità previste alle singole prestazioni assicurative come di seguito indicato. L'inadempimento di tale obbligo può comportare la perdita totale o parziale del diritto all'indennizzo ai sensi dell'art. 1915 del Codice Civile.

Non appena verificatosi il Sinistro, l'Assicurato, o qualsiasi altra persona agisse in sua vece, deve darne immediata comunicazione esclusivamente alla Struttura Organizzativa in funzione 24 ore su 24, contattandola ai seguenti numeri: 800541760 oppure, il numero a pagamento +39 02 66165127 e comunicare:

- 1) nome e cognome;
- 2) l'indirizzo –anche temporaneo – ed il numero di telefono del luogo di chiamata;
- 3) marca, modello, cilindrata e versione del Motoveicolo;
- 4) la targa e/o il numero di telaio del Motoveicolo;
- 5) data di prima immatricolazione;
- 6) la prestazione richiesta.

Una volta ricevute le informazioni di cui sopra, la Società, tramite la Struttura Organizzativa, si assicurerà che il richiedente abbia diritto alle prestazioni e convalderà il suo diritto ad usufruirne.

Qualora emerga successivamente che la prestazione sia stata fornita a persona non avente diritto, la Società ha il diritto di recuperare i costi relativi presso chi ha usufruito delle prestazioni.

Nel caso in cui le prestazioni fornite dalla Struttura Organizzativa superino i massimali previsti o prevedano dei costi a carico dell'Assicurato, quest'ultimo, su indicazione della Struttura Organizzativa, dovrà fornire sufficienti garanzie di restituzione delle somme anticipate ritenute sufficienti dalla Società.

La Struttura Organizzativa potrà richiedere all'Assicurato – e lo stesso è tenuto a fornirla integralmente – ogni ulteriore documentazione ritenuta necessaria alla conclusione dell'Assistenza; in ogni caso è necessario inviare alla Struttura Organizzativa gli originali (non le fotocopie) dei giustificativi, fatture, ricevute delle spese.

LA SOCIETÀ SI RISERVA IL DIRITTO DI RICHIEDERE OGNI ULTERIORE DOCUMENTAZIONE ATTINENTE IL SINISTRO DENUNCIATO, NECESSARIA PER UNA CORRETTA VALUTAZIONE DELLA RICHIESTA DI RIMBORSO.

INFORMATIVA della Compagnia ai sensi dell'Articolo 13, Regolamento (UE) 2016/679 (“GDPR”) alida esclusivamente per la Polizza n. 3500159435)



La presente informativa viene fornita, oltre che per rispondere ad un preciso obbligo normativo, per chiarire, nel rispetto del principio di trasparenza, gli ambiti di trattamento delle Sue informazioni personali relativamente alla stipula di polizze assicurative con Sara Assicurazioni S.p.A. e per permetterle di fornire in modo consapevole il Suo consenso, ove necessario, al trattamento dei Suoi dati personali.

a CHI È IL TITOLARE DEL TRATTAMENTO?

Il Titolare del trattamento dei Suoi dati personali è Sara Assicurazioni S.p.A., in persona del legale rappresentante pro tempore, con sede legale in Via Po, 20, Roma (il "Titolare" o "Sara Assicurazioni").

a COME CONTATTARE IL RESPONSABILE DELLA PROTEZIONE DEI DATI PERSONALI?

Il Responsabile della protezione dei dati personali (il "RDP"), in persona del soggetto pro tempore nominato, è contattabile inviando una e-mail all'indirizzo di posta elettronica RDP@sara.it ovvero scrivendo al seguente indirizzo:
Responsabile Protezione Dati Personali
Sara Assicurazioni S.p.A.
Via Po, 20
00198 - Roma

a COS' È IL DATO PERSONALE?

Ai sensi del GDPR, per dato personale si intende: "qualsiasi informazione riguardante una persona fisica identificata o identificabile; si considera identificabile la persona fisica che può essere identificata, direttamente o indirettamente, con particolare riferimento a un identificativo come il nome, un numero di identificazione, dati relativi all'ubicazione, un identificativo online o a uno o più elementi caratteristici della sua identità fisica, fisiologica, genetica, psichica, economica, culturale o sociale"(i "Dati").

Il GDPR definisce, altresì, le particolari categorie di dati personali, ossia "i dati personali che rivelino l'origine razziale o etnica, le opinioni politiche, le convinzioni religiose o filosofiche, o l'appartenenza sindacale, nonché trattare dati genetici, dati biometrici intesi a identificare in modo univoco una persona fisica, dati relativi alla salute o alla vita sessuale o all'orientamento sessuale della persona" (i "Dati Sensibili").

a QUALI SONO LE FINALITÀ DEL TRATTAMENTO DEI SUOI DATI E LA RELATIVA BASE GIURIDICA?

Il trattamento è diretto all'espletamento da parte della Società delle finalità assicurative quali, a titolo esemplificativo, conclusione, gestione ed esecuzione dei contratti e gestione e

liquidazione dei sinistri, attinenti esclusivamente all'esercizio dell'attività assicurativa, a cui la Società è autorizzata ai sensi delle vigenti disposizioni di legge.

I Suoi Dati saranno, altresì, trattati dal Titolare per l'adempimento di obblighi di legge. A titolo esemplificativo, Sara Assicurazioni potrà trattare i Suoi Dati per adempimenti di natura fiscale connessi all'esecuzione del contratto, nonché per obbligazioni relative alla normativa antifrode e anticiclaggio.

Il consenso da Lei prestato sui singoli temi potrà essere revocato in qualsiasi momento contattando il RPD ai recapiti indicati al precedente paragrafo 2.

In ogni caso, ci impegniamo ad assicurare che le informazioni raccolte e utilizzate siano appropriate rispetto le finalità descritte, e che ciò non determini un'invasione della Sua sfera personale.

No.	Finalità del trattamento	Natura obbligatoria o volontaria del conferimento dei dati personali	Conseguenze del rifiuto al conferimento dei dati personali	Condizione di liceità del trattamento
1	Assunzione e gestione della polizza assicurativa	Volontaria	Impossibilità di fornire il servizio richiesto	Esecuzione del contratto e il Suo consenso con specifico riferimento al trattamento dei Suoi Dati Sensibili

a A CHI COMUNICHIAMO I SUOI DATI PERSONALI?

Il Titolare potrà comunicare alcuni Suoi Dati e Dati Sensibili a persone fisiche o giuridiche delle quali si avvale per lo svolgimento di attività connesse alla erogazione dei servizi oggetto del contratto. In particolare, i Suoi Dati potranno essere comunicati a società esterne che offrono servizi amministrativi, servizi informatici, contabili e di consulenza.

Tali società tratteranno i Suoi Dati e Dati Sensibili in qualità di Responsabili del trattamento.

L'elenco dei Responsabili del trattamento può essere richiesto contattando il RPD ai recapiti indicati al precedente paragrafo 2.

Il Titolare, inoltre, potrà comunicare i Suoi Dati e Dati Sensibili, oltre che ai soggetti cui la comunicazione sia dovuta in forza di obblighi di legge, a Pubbliche Amministrazioni, alle altre società



del Gruppo, siano esse controllanti, controllate o partecipate, a società di coassicurazioni e/o di riassicurazione, agli istituti di credito con cui il Titolare opera a fini di pagamento, a istituti finanziari e/o di factoring. Tali soggetti tratteranno i Suoi Dati in qualità di autonomi titolari del trattamento.

Non è prevista alcuna forma di diffusione dei Suoi Dati e Dati Sensibili a soggetti indeterminati.

a DOVE TRASFERIAMO I SUOI DATI?

Sara Assicurazioni di norma non trasferisce i Suoi Dati e Dati Sensibili al di fuori dell'Unione Europea. In alcune determinate circostanze e per finalità connesse alla conservazione e gestione elettronica dei dati, alcuni dei suoi Dati possono essere forniti a destinatari che li trasferiscono presso paesi terzi. In questo caso Sara Assicurazioni assicura che il destinatario, che opera in qualità di Responsabile del Trattamento, rispetti le disposizioni di cui al GDPR ivi comprese le norme specificatamente dettate per il trasferimento dei dati personali verso paesi terzi. In particolare, Sara Assicurazioni garantisce che i trasferimenti avvengano sulla base di una decisione di adeguatezza o della sottoscrizione da parte del Responsabile di clausole contrattuali tipo di protezione dei dati approvate dalla Commissione Europea. L'effettivo trasferimento dei dati personali verso paesi terzi e le connesse maggiori informazioni possono essere richieste

contattando il RPD ai recapiti indicati al precedente paragrafo 2.

a PER QUANTO TEMPO CONSERVIAMO I SUOI DATI?

I Dati e i Dati Sensibili a Lei riferibili saranno trattati da Sara Assicurazioni solo per il tempo necessario per le finalità sopra menzionate.

In particolare, riportiamo di seguito i principali periodi di utilizzo e conservazione dei Suoi Dati e i Dati Sensibili con riferimento alle diverse finalità di trattamento:

a per finalità connesse all'esecuzione del contratto, i Suoi Dati e i Dati Sensibili saranno trattati dal Titolare per tutta la durata del contratto e sino a che sussistano obbligazioni o adempimenti connessi all'esecuzione del contratto e saranno conservati per un periodo di 11 anni successivo a tale termine per finalità connesse all'adempimento di obblighi di legge e per consentire al Titolare la difesa dei propri diritti;

a QUALI SONO I SUOI DIRITTI IN QUALITÀ DI INTERESSATO DEL TRATTAMENTO?

Durante il periodo in cui Sara Assicurazioni è in possesso dei Suoi Dati e, se del caso, dei Suoi Dati Sensibili, Lei, in qualità di interessato del trattamento, può, in qualsiasi momento, esercitare i seguenti diritti:

- Diritto di revocare il consenso prestato – Lei ha il diritto di revocare in ogni momento il consenso da Lei prestato per i diversi trattamenti che lo richiedono
- Diritto di accesso – Lei ha il diritto di ottenere la conferma circa l'esistenza o meno di un trattamento concernente i Suoi Dati e Dati Sensibili nonché il diritto di ricevere ogni informazione relativa al medesimo trattamento;
- Diritto alla rettifica – Lei ha il diritto di ottenere la rettifica dei Suoi Dati e Dati Sensibili in nostro possesso, qualora gli stessi siano incompleti o inesatti;
- Diritto alla cancellazione – in talune circostanze, Lei ha il diritto di ottenere la cancellazione dei Suoi Dati e Dati Sensibili presenti all'interno dei nostri archivi;
- Diritto alla limitazione del trattamento – al verificarsi di talune condizioni, Lei ha il diritto di ottenere la limitazione del trattamento concernente i Suoi Dati e Dati Sensibili;
- Diritto alla portabilità – Lei ha il diritto di ottenere il trasferimento dei Suoi Dati e Dati Sensibili in nostro possesso in favore di un diverso Titolare;
- Diritto di opposizione – Lei ha il diritto di opporsi al trattamento dei Suoi Dati e Dati Sensibili;
- Diritto di proporre reclamo all'Autorità di controllo – nel caso in cui Sara Assicurazioni si rifiuti di soddisfare le Sue

richieste di accesso, verranno fornite le ragioni del relativo rifiuto. Se del caso, Lei ha il diritto di proporre reclamo così come descritto nel seguente paragrafo 9.

Lei può esercitare i Suoi diritti contattando il RPD ai recapiti indicati al precedente paragrafo 2

a COME PROPORRE UN RECLAMO?

Qualora Lei desideri proporre un reclamo in merito alle modalità attraverso cui i Suoi Dati e, se del caso, i Suoi Dati Sensibili sono trattati da Sara Assicurazioni, ovvero in merito alla gestione di un reclamo da Lei proposto, Lei ha il diritto di presentare un'istanza direttamente all'Autorità di controllo.



VALICO 500DS
ABS

PROGRAMMA ASSISTENZA VOGUE CARE
è realizzato in collaborazione con "ACI Global Servizi" e SARA
Assicurazioni

VOGUE CARE



ACI Global Servizi

sara 
divisione **ala**





VALICO 500DS
ABS



INDICE ANALITICO >

INDICE ANALITICO

- A** ABS, 54
Acceleratore:
 controllo, 65
 regolazione, 81
Accessori e modifiche, 37
Ammortizzatore posteriore: regolazione, 36
Avviamento elettrico, 46
Avvisatore acustico, 27
- B** Batteria, 87
Bloccasterzo, 22
Bocchetto multifunzione, 21
- C** Cambio marce, 49
Candele, 86
Carburante, 63
Carico, 44
Catena:
 Controllo, 73
 Lubrificazione, 75
 Regolazione, 74
Cavalletto centrale, 31
Cavalletto laterale, 31
- Comando indicatori di direzione, 26
Contachilometri, 14
Controlli pre-guida, 60
- E** Etichette, 11
- F** Filtro aria, 78
Frece, Vedi Comando indicatori di direzione
Freni: controlli 67
Fusibili, 90
- I** Indicatore bluetooth, 16
Indicatore livello carburante, 13
Indicatore marcia inserita, 16
Indicatore tensione batteria, 16
- L** Leva frizione: regolazione, 82
Liquido refrigerante, 68
Luci, 26-27
- M** Manutenzione periodica, 101
- N** Numero di motore, 7



- Numero di telaio, 6
- O** Olio motore:
controllo, 60
rabbocco, 61
sostituzione, 79-80
- P** Parabrezza, 34
Parcheggio, 52-53
Pastiglie freno, 67
Pneumatici:
dimensioni, Vedi Scheda tecnica
indicatore, 18
pressione e controllo, 71
Presà USB, 28
Pulsante avviamento, 23
- R** Rodaggio, 56
- S** Scheda tecnica, 39
Sella
Rimozione sella anteriore, 29
Vano sottosella posteriore, 29
Specchi retrovisori, 33
Spia abbaglianti, 20
Spia ABS, 18
Spia cambio folle, 20
Spia controllo iniezione, 20
Spia pressione olio, 20
Spia temperatura liquido refrigerante, 19
Strumentazione, 12
- T** Tachimetro, 13
Targhetta del costruttore, 8
Tavola di manutenzione, 101
- V** Valigie, 35

Lubrificanti ACT-PRO!



ACT-PRO! è la gamma di lubrificanti ad alte prestazioni dedicata per tutti i veicoli VOGÉ. Con oltre 30 anni di esperienza e presenza sul mercato, ACT-PRO! ha studiato e formulato una linea completa di prodotti di elevata qualità dalle caratteristiche superiori. Grazie al costante impegno nella ricerca e sviluppo i prodotti sono formulati utilizzando le più recenti tecnologie di lubrificazione, offrendo agli utenti una migliore performance nelle prestazioni ed una guida più fluida e confortevole.



Lubrificanti ACT-PRO!



APPLICAZIONI - APPLICATIONS

PRODOTTI ORIGINALI - ORIGINAL PRODUCTS

OLIO MOTORE
ENGINE OIL



EVO SYNT 10W-40

- JASO MA2 • API SL/SM

AK RACING 10W-40

- JASO MA2 • API SM/SN

EVO 2T 20W-30

- JASO FC • API TC

RAFFREDDAMENTO MOTORE/
ANTICONGELANTE
COOLING SYSTEM



PERMANENT FLUID

- Blu
- Pronto all'uso
- Protezione contro il gelo fino a -38°C

OLIO TRASMISSIONE
TRANSMISSION OIL



GEAR TECH 80W-90

- API GL-4/GL5

FLUIDO SOSPENSIONI
FORK FLUID



FORK PLUS

- SAE 10W
- ISO 22



raccomanda
lubrificanti originali ACT-PRO!



MM500DS

Seguici su

